

STIHL

STIHL MS 171, 181, 211

Instrukcja użytkowania



Spis treści

Wprowadzenie do niniejszej Instrukcji użytkownika	2	Prawidłowa eksploatacja prowadnicy	39
Wskazówki dotyczące bezpieczeństwa pracy	3	Pokrywa	39
Siły reakcji	9	System filtrowania powietrza	40
Technika pracy	11	Czyszczenie filtra powietrza	40
Zespół tnący	20	Regulacja gaźnika	41
Montowanie prowadnicy i piły łańcuchowej (system bocznego napinania piły łańcuchowej)	21	Świeca zapłonowa	42
Montowanie prowadnicy i piły łańcuchowej (system szybkiego napinania piły łańcuchowej)	22	Charakterystyka pracy silnika	43
Napinanie piły łańcuchowej (system bocznego napinania piły łańcuchowej)	24	Przechowywanie urządzenia	44
Napinanie piły łańcuchowej (system szybkiego napinania piły łańcuchowej)	24	Badanie stanu technicznego i wymiana koła napędu piły łańcuchowej	44
Sprawdzanie napięcia piły łańcuchowej	24	Pielęgnacja i ostrzenie piły łańcuchowej	45
Paliwo	25	Wskazówki dotyczące przeglądów technicznych i konserwacji	50
Tankowanie paliwa	26	Ograniczanie zużycia eksploatacyjnego i unikanie uszkodzeń	52
Olej do smarowania piły łańcuchowej	29	Zasadnicze podzespoły urządzenia	53
Tankowanie oleju do smarowania piły łańcuchowej	30	Dane techniczne	54
Sprawdzić układ smarowania piły łańcuchowej	31	Organizacja zaopatrzenia w części zamienne	56
Hamulec piły łańcuchowej	31	Wskazówki dotyczące napraw	56
Eksploatacja w warunkach zimowych	32	Utylizacja	57
Uruchamianie i wyłączanie silnika	33	Deklaracja zgodności UE	57
Wskazówki dotyczące eksploatacji	38		

Szanowni Państwo,

uprzejmie dziękujemy za to, że zdecydowaliście się na nabycie najwyższej jakości produktu firmy STIHL.

Niniejszy produkt powstał z zastosowaniem nowoczesnych procesów technologicznych oraz szerokiego spektrum przedsięwzięć mających na celu zapewnienie niezmiennie wysokiego poziomu jakości. Dołożyliśmy wszelkich starań, żebyście byli Państwo zadowoleni z zakupionego urządzenia i mogli nim bez przeszkód pracować.

Jeżeli macie Państwo pytania dotyczące Waszego urządzenia, to prosimy zwracać się z nimi do autoryzowanego dealera lub bezpośrednio do naszego dystrybutora.

Wasz



Dr. Nikolas Stihl

STIHL

Wszystki prawa dotyczące niniejszej Instrukcji użytkownika korzystają z ochrony prawnej. Wszystkie prawa dotyczące niniejszej Instrukcji użytkownika pozostają zastrzeżone, a szczególnie prawo do powielania, tłumaczenia oraz do elektronicznego przetwarzania danych.

Wprowadzenie do niniejszej Instrukcji użytkownika

Niniejsza instrukcja użytkownika dotyczy piły silnikowej marki STIHL, określanej także mianem narzędzia silnikowego.

Piktogramy

Wszystkie piktogramy, które zostały zamieszczone na urządzeniu, zostały objaśnione w niniejszej instrukcji użytkownika.

W zależności od modelu urządzenia oraz jego wyposażenia, na urządzeniu mogą zostać umieszczone następujące symbole graficzne.



Zbiornik paliwa; mieszanka paliwowa z benzyny i oleju silnikowego



Zbiornik oleju do smarowania piły łańcuchowej; olej do smarowania piły łańcuchowej



Blokowanie i luzowanie hamulca piły łańcuchowej



Hamulec wybiegu bezwładnościowego



Kierunek ruchu piły łańcuchowej



Ematic; sterowanie ilością podawanego oleju do smarowania piły łańcuchowej



Napinanie piły łańcuchowej



Sterowanie strumieniem zasysanego powietrza: eksploatacja w warunkach zimowych



Sterowanie strumieniem zasysanego powietrza: eksploatacja w warunkach letnich



Ogrzewanie rąkojści

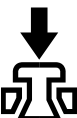

Naciśnąć zawór dekompresyjny

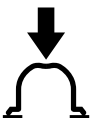

Naciśnąć pompę paliwową

Oznaczenie akapitów



OSTRZEŻENIE

Ostrzeżenie przed zagrożeniem wypadkiem lub odniesieniem obrażeń przez osoby oraz przed ciężkimi uszkodzami na rzeczach.



WSKAZÓWKA

Ostrzeżenie przed uszkodzeniem urządzenia lub jego poszczególnych podzespołów.

Rozwój techniczny

Firma STIHL prowadzi stałe prace nad dalszym rozwojem technicznym wszystkich maszyn i urządzeń; dlatego zastrzega się prawo do wprowadzania zmian zakresu dostawy w przedmiocie formy, techniki oraz wyposażenia.

W związku z powyższym wyklucza się prawo do zgłaszania roszczeń na podstawie informacji oraz ilustracji zamieszczonych w niniejszej instrukcji użytkownika.

Wskazówki dotyczące bezpieczeństwa pracy



Podczas używania pilarki wymagane są specjalne środki ostrożności, ponieważ wykonywana jest praca przy dużej prędkości łańcucha, a zęby tnące są bardzo ostre.



Przed pierwszym użyciem urządzenia mechanicznego należy dokładnie przeczytać całą instrukcję użytkownika i starannie przechowywać ją w celu późniejszego użycia. Zlekceważenie zasad bezpieczeństwa podanych w instrukcji użytkownika może spowodować utratę życia.

Ogólne wskazówki

Należy przestrzegać lokalnych przepisów dotyczących bezpieczeństwa pracy (BHP) opracowanych przez np. stowarzyszenia branżowe, zakłady ubezpieczeń społecznych, instytucje bezpieczeństwa pracy i inne.

Czas użytkowania urządzeń emitujących hałas może zostać ograniczony przepisami ogólnokrajowymi lub lokalnymi.

Kto zamierza po raz pierwszy podjąć pracę przy użyciu pilarki powinien: poprosić sprzedawcę lub inną osobę umiejacą obsługiwać maszynę o zademonstrowanie bezpiecznego

sposobu posługiwania się tym urządzeniem, albo wziąć udział w kursie przygotowawczym.

Osobom niepełnoletnim nie wolno pracować z użyciem piły silnikowej – wyjątek stanowią młodociani powyżej lat 16, którzy pod nadzorem pobierają naukę zawodu.

Z miejsca pracy urządzenia należy zabrać dzieci, zwierzęta oraz osoby postronne.

Użytkownik urządzenia ponosi odpowiedzialność za spowodowanie wypadku lub wywołanie zagrożenia w stosunku do innych osób oraz ich majątku.

Pilarkę spalinową można udostępnić bądź wypożyczyć tylko tym osobom, które są zaznajomione z jego obsługą – należy zawsze wręczyć użytkownikowi instrukcję użytkowania.

Kto pracuje z użyciem piły silnikowej, musi być wypoczęty, zdrowy i w dobrej kondycji fizycznej. Jeżeli ze względów zdrowotnych osoba, która ma obsługiwać maszynę, nie może wykonywać robót związanych z obciążeniami fizycznymi, to powinna się ona zwrócić do swojego lekarza z pytaniem, czy może wykonywać ten rodzaj pracy.

Nie wolno pracować pilarką po spożyciu alkoholu, leków, które osłabiają zdolność reagowania lub narkotyków.

Przy niekorzystnych warunkach atmosferycznych (deszcz, śnieg, lód, wiatr) należy przenieść wykonywanie robót na inny termin – zwiększone niebezpieczeństwo wypadku!

Dotyczy wyłącznie osób ze stymulatorami pracy serca: układ zapłonowy tej piły silnikowej wytwarza pole magnetyczne o niewielkiej intensywności. Nie można całkowicie wykluczyć wpływu urządzenia na poszczególne typy rozruszników. W celu uniknięcia ryzyka zdrowotnego firma STIHL zaleca uzyskanie w powyższej sprawie opinii lekarza stosującego terapię oraz producenta rozrusznika.

Użytkowanie zgodne z przeznaczeniem

Piła silnikowa służy wyłącznie do piłowania drewna i przedmiotów drewnianych.

Nie należy używać piły silnikowej do innych celów – niebezpieczeństwo wypadku!

Nie należy podejmować żadnych zmian konstrukcyjnych piły silnikowej – zmiany takie mogą zagrozić bezpieczeństwu eksploatacyjnemu urządzenia. Firma STIHL wyklucza swoją odpowiedzialność za szkody na osobach lub na rzeczach, które powstaną w wyniku stosowania niedozwolonych przystawek.

Odzież i wyposażenie

Należy nosić przepisową odzież i wyposażenie.



Odzież robocza musi spełniać swoją funkcję ochronną, jednakże nie może krępować ruchów. Odzież powinna być dopasowana do sylwetki i posiadać **warstwę ochronną zabezpieczającą przez przecięciem** – nie może być to fartuch roboczy.

Nie wolno stosować odzieży, która mogłaby się zaplątać w drzewo, krzewach lub w poruszających się elementach pilarki. Nie należy nosić podczas pracy także szali, krawatów ani biżuterii. Długie włosy należy związać i zabezpieczyć (np. chustką, czapką czy hełmem itp.).



Nosić odpowiednie obuwie – wyposażone w żelówki o dobrej przyczepności oraz okute blachą noski.

! OSTRZEŻENIE



Aby zmniejszyć niebezpieczeństwo odniesienia obrażeń oczu, należy zakładać ciasno przylegające okulary ochronne zgodne z normą EN 166. Zadać o odpowiednio dopasowane gogle oraz osłonę twarzy.

Należy nosić "osobistą" ochronę narządu słuchu jak np. zatyczki (stopery) chroniące narząd słuchu przed hałasem.

W przypadku zagrożenia ze strony spadających przedmiotów należy nosić kask ochronny.



Zakładać solidne rękawice robocze wykonane z wytrzymałego materiału (np. ze skóry).

Firma STIHL oferuje szeroki program w zakresie osobistego sprzętu ochronnego.

Transport

Przed rozpoczęciem transportu – nawet na krótkich odcinkach – zawsze wyłączać pilarkę, zablokować hamulec piły łańcuchowej i założyć osłonę piły łańcuchowej. Ma to na celu uniknięcie niezamierzonego uruchomienia piły łańcuchowej.

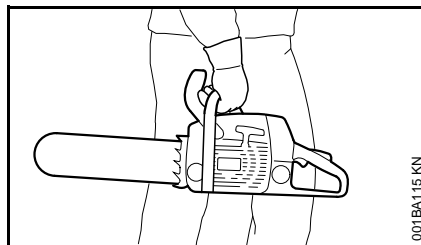

Pilarkę spalinową należy wyłącznie przenosić trzymając za rurę uchwytu – trzymać z dala od ciała rozgrzany tłumik wydechu spalin, prowadnica skierowana do tyłu. Nie dotykać rozgrzanych podzespołów maszyny, a szczególnie powierzchni tłumika – niebezpieczeństwo oparzenia!

Podczas transportu samochodem: zabezpieczyć pilarkę przed przewróceniem, uszkodzeniem oraz przed wylaniem się paliwa i oleju do smarowania piły łańcuchowej.

Czyszczenie

Podzespoły wykonane z tworzyw sztucznych należy czyścić stosując do tego ścierkę. Stosowanie ostrych środków czyszczących może doprowadzić do uszkodzenia tworzywa.

Oczyścić piłę silnikową z kurzu i innych zanieczyszczeń. Do czyszczenia nie używać rozpuszczalników do tłuszczów.

Jeżeli zachodzi potrzeba, oczyścić szczeliny cyrkulacji powietrza chłodzącego.

Do czyszczenia piły silnikowej nie używać myjki wysokociśnieniowej. Mocny strumień wody może uszkodzić elementy piły silnikowej.

Wyposażenie

Montować tylko narzędzia, szyny prowadzące, łańcuchy piły, koła łańcuchowe, akcesoria lub elementy podobne pod względem technicznym, które zostały dopuszczone przez firmę STIHL dla tej piły silnikowej. W razie wątpliwości prosimy zwracać się z pytaniami do autoryzowanego dealera. Należy stosować wyłącznie kwalifikowane narzędzia oraz wyposażenie dodatkowe. W przeciwnym razie może wystąpić niebezpieczeństwo wypadków lub uszkodzenia piły silnikowej.

Firma STIHL zaleca stosowanie oryginalnych narzędzi, prowadnic, pił łańcuchowych, kół napędowych oraz wyposażenia dodatkowego tej firmy. Właściwości powyższych części zostały w optymalny sposób dostosowane do powyższego produktu oraz wymagań określonych przez użytkownika.

Tankowanie



Benzyna jest materiałem szczególnie łatwopalnym – należy pozostawać z dala od źródeł otwartego ognia – nie rozlewać paliwa – nie palić tytoniu.

Przed tankowaniem wyłączyć silnik urządzenia.

Nie należy tankować urządzenia zanim nie ostygnie silnik – paliwo może się przelać – **niebezpieczeństwo pożaru!**

Zamknięcie zbiornika należy otwierać z największą ostrożnością tak, żeby powoli zlikwidować ciśnienie panujące w zbiorniku i zapobiec rozpryskaniu paliwa.

Paliwo należy tankować tylko w miejscach o dobrej cyrkulacji powietrza. W przypadku rozlania paliwa należy natychmiast oczyścić z niego piłę. Unikać rozlania paliwa na odzież – jeżeli to nastąpiło, należy ją natychmiast zmienić.

Piły silnikowe mogą być wyposażone seryjnie w różne zamknięcia zbiornika:

Zakrętka zamknięcia zbiornika z uchwytem składanym (zamknięcie bagnetowe)

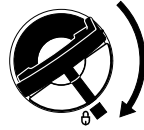

Zamknięcie zbiornika wyposażone w składany uchwyt (zamknięcie bagnetowe) należy prawidłowo założyć, dokręcić aż do oporu i następnie złożyć uchwyt.

W ten sposób zmniejsza się ryzyko samoczynnego otwarcia zamknięcia zbiornika wskutek drgań silnika oraz związanego z tym rozlania paliwa.



Zwrócić uwagę na szczelność. Jeżeli z urządzenia wycieka paliwo nie należy uruchamiać silnika – **zagrożenie dla życia wskutek poparzeń!**

Przed rozpoczęciem pracy

Skontrolować stan bezpieczeństwa eksploatacyjnego piłarki spalinowej – należy przy tym stosować się do wskazówek zawartych w odpowiednich rozdziałach instrukcji użytkownika – należy stwierdzić czy:

- Sprawdzić szczelność układu paliwowego, zwłaszcza widocznych elementów, takich jak zamknięcie zbiornika, połączenia węży, pompa paliwa (tylko w urządzeniach z ręczną pompą paliwową). W razie wykrycia nieszczelności lub

uszkodzenia nie uruchamiać silnika – **niebezpieczeństwo pożaru!** Przed uruchomieniem przekazać piłarkę spalinową do naprawy autoryzowanemu dealerowi.

- Sprawny technicznie hamulec piły łańcuchowej, przednia osłona dłoni
- Nastąpiło właściwe zamontowanie prowadnicy
- Napięcie piły łańcuchowej jest prawidłowe
- Dźwignia gazu i blokada dźwigni gazu muszą się swobodnie poruszać – po zwolnieniu dźwignia gazu musi wrócić do pozycji wyjściowej.
- Dźwignia wielofunkcyjna musi się łatwo poruszać do pozycji **STOP, 0** lub \odot
- Wtyczka przewodu zapłonowego jest mocno osadzona – przy luźno osadzonej wtyczce może wystąpić iskrzenie, które w konsekwencji może spowodować zapłon ulatniającej się mieszanki paliwowo-powietrznej – **niebezpieczeństwo wybuchu pożaru!**
- Nie należy podejmować żadnych zmian konstrukcyjnych przy elementach manipulacyjnych czy urządzeniach zabezpieczających
- W celu pewnego prowadzenia piłarki, uchwyty muszą być czyste i suche – wolne od oleju i zanieczyszczeń.
- Wystarczająca ilość paliwa i oleju do smarowania łańcucha w zbiorniku

Pilarkę można eksploatować tylko wtedy, jeżeli znajduje się ono w prawidłowym stanie technicznym – **niebezpieczeństwo wypadku!**

Uruchamianie piły silnikowej

Tylko na równym podłożu. Uważać na stabilne i bezpieczne ustawienie. Mocno trzymać przy tym piłę silnikową – zespół tnący nie może dotykać żadnych przedmiotów ani podłoża – **niebezpieczeństwo zranienia przez obiegający łańcuch piły.**

Pilarkę spalinową obsługuje tylko jedna osoba. Nie należy tolerować obecności innych osób w miejscu pracy urządzenia – także podczas uruchamiania.

Nie uruchamiać pilarki spalinowej, której piła łańcuchowa znajduje się w rzazie.

Uruchomienie silnika może nastąpić w odległości minimum 3 metrów od miejsca tankowania. Nie wolno uruchamiać urządzenia w zamkniętych pomieszczeniach.

Przed rozpoczęciem uruchamiania należy uaktywnić hamulec piły łańcuchowej (zablokować piłę łańcuchową) – **zagrożenie odniesienia obrażeń** ze strony piły łańcuchowej znajdującej się w ruchu!

Nie należy uruchamiać silnika trzymając maszynę w rękach. Uruchamianie należy wykonać tak, jak to zostało opisane w instrukcji użytkownika.

Podczas pracy

Zawsze wybierać do uruchamiania pewne i bezpieczne stanowisko. Uwaga na wilgotną korę drzewa – **niebezpieczeństwo poślizgnięcia!**

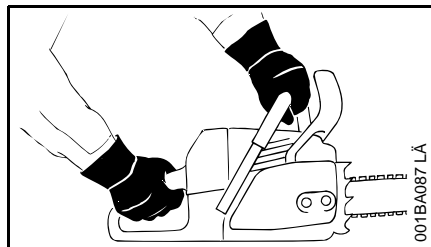

Pilarkę spalinową należy zawsze **trzymać obydwoма rękami**: prawa dłoń na tylnym uchwycie – także w przypadku osób leworęcznych. W celu pewnego i bezpiecznego prowadzenia maszyny należy objąć kciukami rurę uchwytu i uchwyt.

W razie grożącego **niebezpieczeństwa** bądź w krytycznej sytuacji natychmiast wyłączyć silnik – dźwignię wielofunkcyjną przesunąć w kierunku **STOP, 0** wzgl. 0

Nigdy nie pozostawiać pracującej pilarki spalinowej bez dozoru.

Ostrożnie na śliskim i mokrym podłożu, śniegu, lodzie, pochyłościach, nierównym terenie oraz na świeżo okorowanym drewnie (kora) – **niebezpieczeństwo poślizgnięcia!**

Zwracać uwagę na przeszkody: pieńki, korzenie, wykroty – **niebezpieczeństwo potknięcia!**

Nie należy pracować samotnie (w pojedynkę) – należy stale znajdować się w zasięgu głosu w stosunku do innych

osób, które posiadają przeszkolenie w zakresie pierwszej pomocy i w krytycznej sytuacji mogą tej pomocy udzielić. Jeżeli w miejscu wykonywania robót znajdują się pomocnicy, to są oni także zobowiązani do noszenia odzieży ochronnej (hełm!) i nie wolno im przebywać bezpośrednio pod gałęziami, które mają zostać obcięte.

Przy stosowaniu ochronników słuchu zalecane jest zachowanie szczególnej ostrożności oraz orientacji – percepcja sygnałów alarmowych przy wystąpieniu zagrożeń (takich jak okrzyki ostrzegawcze, sygnały alarmowe, itp.) jest wtedy znacznie ograniczona.

W odpowiednim czasie robić przerwy w pracy. Należy zapobiegać zmęczeniu i utracie sił – **niebezpieczeństwo wypadku!**

Podczas pracy powyższym urządzeniem mechanicznym emitowane są pyły (np. pył drzewny), które mogą stanowić zagrożenie dla zdrowia. Przy występowaniu pyłów należy stosować maskę ochronną.

Po podjęciu pracy przez silnik: Po zwolnieniu dźwigni gazu piła łańcuchowa porusza się jeszcze przez pewien czas – efekt bezwładnego wybiegu!

Nie palić tytoniu w czasie pracy pilarką spalinową oraz w jej najbliższym otoczeniu – **niebezpieczeństwo pożaru!** Z układu zasilania paliwem mogą się wydobywać łatwopalne pary benzyny.

Regularnie i w krótkich odstępach czasu należy kontrolować piłę łańcuchową, a przy wyczuwalnych zmianach charakterystyki pracy, należy to uczynić natychmiast:

- Wyłączyć silnik, odczekać aż zatrzyma się piła łańcuchowa
- Sprawdzić stan techniczny i zamocowanie
- Zwrócić uwagę na stan naostrzenia

Nie należy dotykać piły łańcuchowej przy pracującym silniku. Jeżeli piła łańcuchowa została zablokowana przez jakiś przedmiot, należy natychmiast wyłączyć silnik – dopiero wtedy usunąć blokujący przedmiot – **zagrożenie odniesienia obrażeń!**

Przed opuszczeniem pilarki spalinowej wyłączyć silnik.

W celu wymiany piły łańcuchowej wyłączyć silnik. Niebezpieczeństwo odniesienia obrażeń wskutek **nieoczekiwanego rozruchu silnika urządzenia!**

Należy uważać, żeby gorący strumień spalin nie został skierowany na materiały łatwopalne (np. trociny, korę, suchą trawę czy paliwo). Należy także uniemożliwić kontakt w/w materiałów z rozgrzaną powierzchnią tłumika – **niebezpieczeństwo pożaru!** Tłumiki wyposażone w katalizatory mogą być szczególnie gorące.

Nigdy nie pracować bez smarowania piły łańcuchowej, pilnować poziomu oleju w zbiorniku. Gdy poziom oleju w zbiorniku będzie zbyt niski, natychmiast przerwać pracę – patrz również

"Dolewanie oleju do smarowania" i "Sprawdzanie smarowania piły łańcuchowej".

Jeżeli pilarka została poddana ponadnormatywnym obciążeniami mechanicznymi (np. wskutek stosowania nadmiernej siły, uderzenia lub upadku), to przed ponownym uruchomieniem należy dokładnie sprawdzić stan bezpieczeństwa eksploatacyjnego maszyny – patrz także rozdział "Przed uruchomieniem".

Szczególną uwagę należy zwrócić na szczelność układu zasilania paliwem oraz na poprawność działania urządzeń zabezpieczających. W żadnym wypadku nie używać pilarki niegotowej do pracy. W razie wątpliwości należy się zwrócić do autoryzowanego dealera.

Zwrócić uwagę na prawidłową regulację biegu jałowego – po zwolnieniu dźwigni gazu piła łańcuchowa powinna się zatrzymać. Systematycznie kontrolować regulację biegu jałowego – jeżeli zachodzi potrzeba, korygować. Jeżeli pomimo to piła łańcuchowa będzie się poruszać podczas pracy silnika na biegu jałowym, należy zlecić naprawę urządzenia autoryzowanemu dealerowi.



Po uruchomieniu silnika wytwarzane są trujące spaliny. Gazy zawarte w spalinach mogą być niewidoczne i bez zapachu, a także zawierać niedopalone węglowodory i benzol. Nie należy nigdy pracować piłą silnikową w zamkniętych bądź niewystarczająco wentylowanych pomieszczeniach – dotyczy to także urządzeń wyposażonych w katalizatory.

Podczas pracy w rowach, obniżeniach, wykopach lub warunkach ograniczonej swobody ruchu należy stale zwracać uwagę na wystarczającą wymianę powietrza – **zagrożenie dla życia wskutek zatrucia spalinami!**

W razie wystąpienia mdłości, bólu głowy, zakłóceń wzroku (zawężenie pola widzenia), zakłóceń słuchu, zawrotów głowy, spadku koncentracji należy natychmiast przerwać pracę – powyższe symptomy mogą między innymi być wywołane wskutek wysokiej koncentracji spalin – **niebezpieczeństwo zaistnienia wypadku!**

Pod zakończeniu pracy

Wyłączyć silnik, zablokować hamulec łańcucha i założyć zabezpieczenie łańcucha.

Przechowywanie

Jeżeli piła nie będzie użytkowana przez dłuższy czas, to należy ją tak odstawić, żeby nie stanowiła dla nikogo zagrożenia. Zabezpieczyć piłę przed użyciem przez osoby nieupoważnione.

Piłę należy przechowywać w bezpiecznym, suchym pomieszczeniu.

Drgania

Dłuższe użytkowanie urządzenia może doprowadzić do spowodowanych przez drgania zaburzeń w funkcjonowaniu układu krążenia w obszarze rąk operatora ("niedokrwienie palców rąk").

Niemożliwe jest ogólne określenie okresu użytkowania maszyny, ponieważ zależy to od wielu różnorodnych czynników.

Czas użytkowania maszyny można wydłużyć przez:

- stosowanie osłony dłoni (cieple rękawice);
- stosowanie przerw.

Czas użytkowania maszyny ulega skróceniu przy:

- szczególnych, indywidualnych skłonnościach do niedokrwienia (objawy: często występujące zimne palce, cierpięcie);
- niskich temperaturach zewnętrznych,
- intensywności chwytu (mocny chwyt rękojeści maszyny zaburza ukrwienie).

Przy regularnym użytkowaniu urządzenia oraz przy powtarzającym się występowaniu określonych symptomów (np. cierpięcia palców) zaleca się poddanie badaniom lekarskim.

Obsługa techniczna i naprawy

Przed jakimikolwiek naprawami, czyszczeniem i konserwacją, a także pracami przy zestawie tnącym zawsze wyłączyć silnik. **Niebezpieczeństwo odniesienia obrażeń** wskutek niezamierzonego rozruchu piły łańcuchowej!

Wyjątek: regulacje gaźnika i biegu jałowego.

Regularnie wykonywać czynności obsługi technicznej. Wykonywać należy tylko te czynności obsługi okresowej i naprawy, które zostały opisane w instrukcji użytkowania. Wykonanie wszystkich innych robót należy zlecić autoryzowanemu dealerowi.

Firma STIHL radzi wykonywanie czynności konserwacyjnych i napraw wyłącznie przez autoryzowanego dealera STIHL. Autoryzowanym dealerom STIHL umożliwia się regularny udział w szkoleniach oraz udostępnia informacje techniczne.

Należy stosować wyłącznie kwalifikowane części zamienne. W przeciwnym razie może dojść do wypadku lub uszkodzenia pilarki spalinowej. W razie wątpliwości prosimy zwracać się z pytaniami do autoryzowanego dealera.

Nie należy dokonywać jakichkolwiek zmian konstrukcyjnych w pilarence spalinowej – zmiany takie mogą

powodować występowanie zagrożeń – **niebezpieczeństwo zaistnienia wypadku!**

Układem korbowo-tłokowym pilarki spalinowej można obracać po zdjęciu wtyczki przewodu zapłonowego ze świecy lub po całkowitym wykręceniu świecy, i tylko wtedy, gdy dźwignia wielofunkcyjna znajduje się w pozycji **STOP, 0** wzgl. **⊖** – **niebezpieczeństwo pożaru!**

Nie należy wykonywać obsługi technicznej ani przechowywać urządzenia mechanicznego w pobliżu źródeł otwartego ognia – **zagrożenie wybuchem pożaru** ze względu na paliwo!

Regularnie sprawdzać szczelność zamknięcia zbiornika paliwa (korka)

Stosować wyłącznie sprawne technicznie i dozwolone świece zapłonowe – patrz rozdział "Dane techniczne"

Sprawdzić stan techniczny przewodu zapłonowego (izolacja w nienagannym stanie, mocne połączenia).

Sprawdzić stan techniczny tłumika wydechu spalin.

Nie należy eksploatować urządzenia z uszkodzonym lub zdemontowanym tłumikiem wydechu spalin – **niebezpieczeństwo, uszkodzenie słuchu!**

Nie należy dotykać rozgrzanego tłumika wydechu spalin – **niebezpieczeństwo poparzenia!**

Stan techniczny elementów układu tłumienia drgań (AV) wywiera wpływ na intensywność wibracji – należy regularnie kontrolować stan techniczny elementów AV.

Zbadać stan techniczny wychwytnika piły łańcuchowej – jeżeli jest uszkodzony, wymienić.

Wyłączyć silnik

- W celu sprawdzenia napięcia piły łańcuchowej
- W celu skorygowania napięcia piły łańcuchowej
- W celu wymiany piły łańcuchowej
- W celu usunięcia zakłóceń w pracy

Należy stosować się do instrukcji ostrzeżenia – umożliwiają to pewną i bezpieczną pracę. Piłę łańcuchową oraz prowadnicę należy utrzymywać we właściwym stanie technicznym. Piła łańcuchowa musi być prawidłowo naostrzona, napięta i dobrze nasmarowana.

We właściwym czasie należy dokonać wymiany piły łańcuchowej, prowadnicy oraz koła napędowego.

Regularnie sprawdzać stan techniczny bębna sprzęgłowego.

Paliwo i olej do smarowania piły łańcuchowej należy przechowywać wyłącznie w przepisowych i prawidłowo opisanych pojemnikach. Paliwo należy przechowywać w suchym, chłodnym i bezpiecznym miejscu, osłonięte przed działaniem światła i promieni słonecznych.

Przy zakłóceniach w funkcji hamulca piły łańcuchowej natychmiast wyłączyć silnik – **niebezpieczeństwo odniesienia**

obrażeń! Z powyższym problemem należy się zwrócić do autoryzowanego dealera – urządzenia mechanicznego nie należy eksploatować aż do usunięcia zakłócenia, patrz rozdział "Hamulec piły łańcuchowej".

Siły reakcji

Do najczęściej spotykanych sił reakcji należą: odbicie wsteczne, odepchnięcie wsteczne oraz szarpnięcie piły łańcuchowej do przodu.

Zagrożenie wskutek odrzucenia wstecznego



Odbicie wsteczne może spowodować rany ciężkie ze skutkiem śmiertelnym.

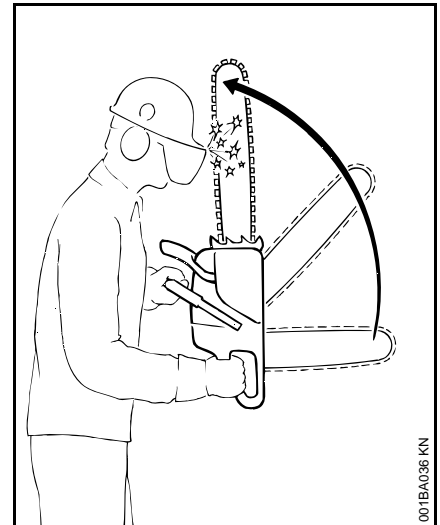

Przy odbiciu (kickback) pilarka łańcuchowa zostaje niespodziewanie i w niekontrolowany sposób odrzucona w kierunku operatora.

Odbicie wsteczne następuje wtedy, gdy:

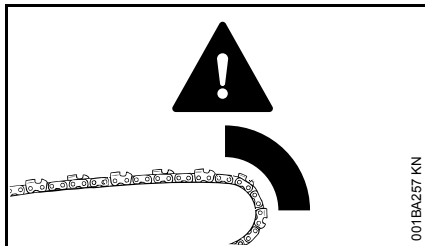

- Piła łańcuchowa w niezamierzony sposób natrafi górnym sektorem wierzchołka prowadnicy na drewno czy inny twardy przedmiot – np. przy okrzyszowaniu piła dotknie drugiej gałęzi jednocześnie
- Piła łańcuchowa zostanie na wierzchołku prowadnicy przychwycona przez moment w rzazie

Hamulec piły łańcuchowej QuickStop:

Zmniejsza w określonych sytuacjach zagrożenia odniesienia obrażeń – samego odrzucenia wstecznego nie można jednak zupełnie wyeliminować. Podczas aktywacji hamulca piła łańcuchowa zostaje zatrzymana w ułamku sekundy – dokładny opis zamieszczono w niniejszej Instrukcji użytkownika w rozdziale "Hamulec piły łańcuchowej".

Zagrożenie odrzuceniem wstecznym (odbiciem) można zmniejszyć poprzez:

- Prowadzenie robót w przemyślany i prawidłowy sposób.
- Należy zawsze mocno trzymać pilarkę spalinową obydwojema rękami pewnie za uchwyt.
- Wykonywanie pracy wyłącznie przy pełnym otwarciu przepustnicy
- Stała obserwacja wierzchołka prowadnicy
- Nie piłować wierzchołkiem prowadnicy
- Zachowanie ostrożności przy cięciu młodych elastycznych gałęzi czy pędów – piła łańcuchowa może się w nich zaplątać
- Nie piłować kilku gałęzi jednocześnie
- Unikać pracy w nadmiernie wychylonej pozycji
- Niewykonywanie robót powyżej wysokości barków
- Wprowadzanie prowadnicy do już rozpoczętego rzazu z najwyższą ostrożnością
- Wykonywanie rzazu "wcinania" tylko wtedy, gdy jest się zaznajomionym z tą techniką pracy
- Zwracanie uwagi na położenie pnia oraz na siły, które mogą prowadzić do zaciśnięcia rzazu i przychwycenia piły łańcuchowej

- Praca tylko dobrze naostrzoną i napiętą piłą łańcuchową – wysokość ogranicznika zagłębienia nie może być zbyt duża
- Stosowanie pił łańcuchowych o niskiej skłonności do odrzucania (odbijania) oraz prowadnic o małych średnicach wierzchołków

Szarpnięcie do przodu (A)

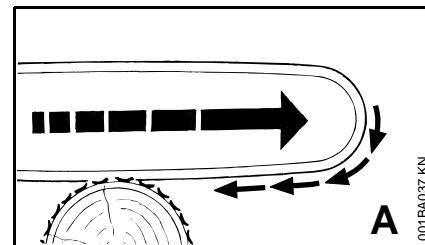

Jeżeli przy piłowaniu dolną krawędzią prowadnicy (forehand) piła łańcuchowa zostanie przychwycona lub natrafi w drewnie na twardy przedmiot, to pilarka spalinowa może zostać raptownie szarpnięta w kierunku pnia – **należy zawsze pewnie osadzać zderzak oporowy zębaty.**

Odbicie wsteczne (B)

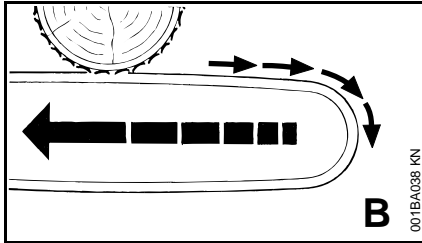

Jeżeli przy piłowaniu górną krawędzią prowadnicy (backhand) piła łańcuchowa zostanie przychwyciona lub natrafi w drewnie na twardy przedmiot, to pilarka spalinowa może zostać raptownie odepchnięta do tyłu w kierunku użytkownika – **w celu uniknięcia powyższej sytuacji:**

- Nie powodować przychwycenia górnej krawędzi tnącej prowadnicy w rzazie
- Nie skręcać prowadnicy w rzazie

Zaleca się zachowanie najwyższej ostrożności:

- Przy pniach na pochyłościach
- Przy pniach, które wskutek niekorzystnej pozycji mogą się znajdować w stanie naprężenia
- Podczas robót przy wiatrolomach

W powyższych sytuacjach należy zrezygnować z pracy pilarką spalinową – w zamian tego należy posłużyć się wyciągami chwytałowymi, podnośnikami linowymi lub ciągnikiem.

Wolnoleżące pnie i uformowane kłody należy usunąć z miejsca pracy. Dalszą obróbkę prowadzić możliwie na wolnej przestrzeni.

Drewno martwe (suche, spróchniałe lub obumarłe pnie) tworzy poważne i trudne do oceny zagrożenia. Rozpoznanie zagrożenia jest bardzo utrudnione, jeżeli w ogóle możliwe. W takiej sytuacji należy posłużyć się środkami pomocniczymi, takimi jak podnośniki linowe czy ciągnik.

Podczas **obalania drzew w pobliżu ulic, torowisk kolejowych, linii energetycznych** itd. należy pracować z zachowaniem szczególnej uwagi. Jeżeli zachodzi konieczność, należy poinformować o robotach policję, właściwe przedsiębiorstwo energetyczne, czy zarząd kolei.

Technika pracy

Piłowanie i ścinanie oraz wszystkie prace z tym związane (wcinanie, okrzytywanie itp.) mogą być wykonywane tylko przez osoby o odpowiednim przeszkoleniu i doświadczeniu. Osoby, które nie dysponują doświadczeniem w użytkowaniu piły silnikowej lub w zakresie technik pracy nie mogą wykonywać tych czynności – zwiększone niebezpieczeństwo wypadków!

Podczas ścinania drzew należy koniecznie przestrzegać obowiązujących przepisów krajowych.

Piłowanie

Nie należy pracować na startowym ustawieniu gazu. Przy powyższym ustawieniu dźwigni sterowania główną przepustnicą nie można regulować obrotów silnika maszyny.

Pracować w spokojny i przemyślany sposób; tylko w warunkach dobrej widoczności. Nie należy powodować zagrożenia dla innych.

Osobom, które zamierzają po raz pierwszy podjąć pracę maszyną zaleca się najpierw nabranie wprawy poprzez przecięcie kilku okrągłaków ułożonych na koziółku – patrz rozdział "Piłowanie słabszego drzewostanu".

Stosować możliwie najkrótszą prowadnicę: piła łańcuchowa, prowadnica i koło napędowe muszą pasować wzajemnie do siebie oraz do pilarki.

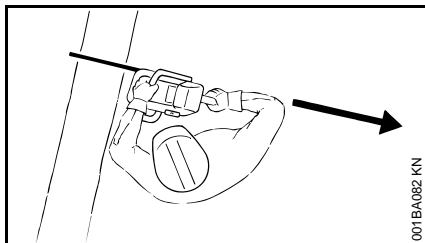

W przedłużeniu linii pracy piły łańcuchowej nie mogą się znajdować żadne części ciała.

Pilarkę spalinową należy wyprowadzać z rządu w drewnie tylko przy poruszającej się pile łańcuchowej.

Pilarkę spalinową należy używać wyłącznie do piłowania – nie stosować urządzenia do np. heblowania lub szuflowania gałęzi czy korzeni.

Nie obcinać wolno zwisających gałęzi od dołu.

Ostrożnie przy cięciu krzewów i młodych drzew. Piła łańcuchowa może chwycić cienkie pędy i odrzucić je w kierunku użytkownika.

Przy cięciu rozszczepionego drewna należy zachować szczególną ostrożność – **zagrożenie odniesienia obrażeń wskutek uderzenia kawałkami drewna!**

Zabezpieczyć pilarkę przed kontaktem z ciałami obcymi: kamienie, gwoździe itd. mogą zostać odrzucone z dużą siłą lub uszkodzić pilę łańcuchową. Pilarka może także zostać podrzuczona do góry – **zagrożenie wypadkiem!**

Gdy obracająca się piła łańcuchowa trafi na kamień lub na inny twardy przedmiot, iskry, które mogą z niej pójść mogą spowodować zapalenie łatwopalnych

materiałów. Suche rośliny i gałęzie są również łatwopalne, szczególnie w gorących i suchych warunkach pogodowych. W razie pojawienia się zagrożenia pożarowego, nie używać pilarki w pobliżu łatwopalnych materiałów, suchych roślin lub gałęzi. Koniecznie zapytać się we właściwym urzędzie leśnym, czy występuje zagrożenie pożarowe.

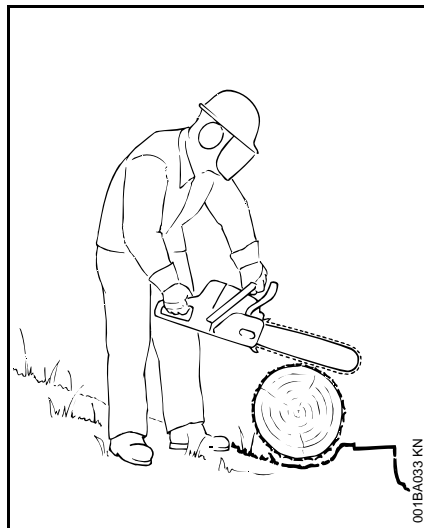

Przy pracy na pochyłościach należy pozostawać zawsze powyżej lub z boku pnia lub obalonego drzewa. Zwracać uwagę na staczające się kłody.

Podczas prac wykonywanych na wysokości:

- Zawsze stosować pomosty podnośnikowe
- Nie pracować stojąc na drabinie lub znajdując się w koronie drzewa
- Nie należy nigdy pracować na niestabilnych stanowiskach pracy

- Nie należy nigdy pracować powyżej wysokości barków
- Nie pracować trzymając urządzenie jedną ręką

Pilarkę spalinową wprowadzać do rządu przy pełnym otwarciu przepustnicy i mocno osadzić w drewnie zęby przypory – dopiero wtedy można rozpocząć piłowanie.

Nie należy nigdy pracować bez zderzaka oporowego zębatego, w przeciwnym razie pilarka może szarpnąć obsługującego do przodu. Zderzak oporowy zębaty należy zawsze mocno osadzić w drewnie.

Przy zakończeniu rządu pilarka straci oparcie o zestaw tnący. Użytkownik musi przejąć na siebie ciężar pilarki – **Zagrożenie utraty kontroli nad maszyną!**

Piłowanie słabszych drzewostanów:

- Stosować stabilny stelaż – koziołek mocujący
- Nie stabilizować ciętego drewna stawiając na nim stopę
- Innym osobom nie wolno trzymać ciętego drewna ani pomagać w inny sposób

Okrzesywanie:

- Stosować piły łańcuchowe o niskiej skłonności do odrzucania
- W miarę możliwości podeprzeć pilarkę spalinową
- Nie okrzysywać stojąc na pniu
- Nie piłować wierzchołkiem prowadnicy

- Uważać na gałęzie znajdujące się w stanie naprężenia
- Nie piłować kilku gałęzi jednocześnie

Leżące lub stojące pnie, znajdujące się w stanie naprężenia:

Należy bezwzględnie zachować prawidłową kolejność wykonywania rzązów: najpierw po stronie ściskania (1), następnie po stronie rozciągania (2). W przeciwnym razie zestaw tnący może zostać przychycony w rzazie lub odrzucony do tyłu – **niebezpieczeństwo odniesienia obrażeń!**

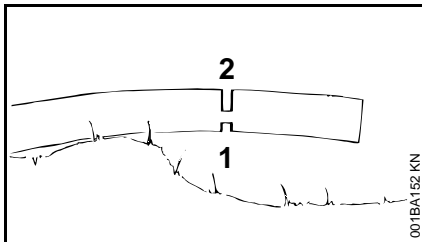
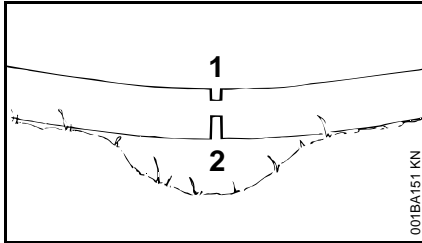

- Wykonać rząz odciążający po stronie ściskania (1)
- Wykonać rząz dzielący po stronie rozciągania (2)

Przy rzazie dzielącym wykonywanym od dołu do góry (backhand) – **niebezpieczeństwo odepchnięcia wstecznego!**



WSKAZÓWKA

Pień w pozycji leżącej nie może w miejscu wykonywania rzażu dotykać podłoża – w przeciwnym razie może nastąpić uszkodzenie piły łańcuchowej.

Rząz wzdłużny:

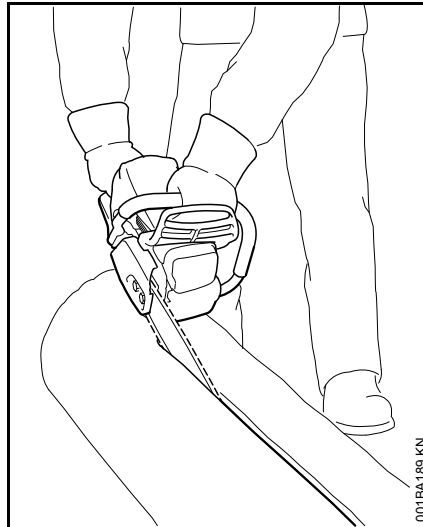

Technika piłowania bez stosowania zderzaka oporowego zębatego – **niebezpieczeństwo szarpnięcia do przodu** – prowadnicę należy osadzić pod możliwie najbardziej wypłaszczonym kątem – pracować z najwyższą ostrożnością – **wysoki stopień zagrożenia uderzeniem wstecznym!**

Przygotowanie do ścinki

Na terenie ścinki mogą przebywać wyłącznie osoby zatrudnione do ścinki.

Należy sprawdzić, czy obalane drzewo nikomu nie zagraża – przy hałasie spowodowanym przez silniki można nie usłyszeć okrzyków ostrzegawczych.

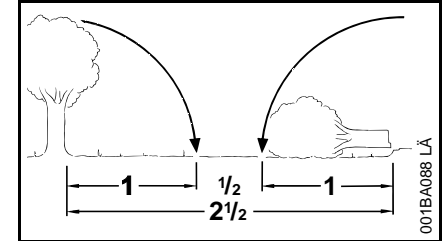

Odległość do następnego stanowiska pracy musi wynosić minimum 2 1/2 długości obalanego drzewa.

Ustalanie kierunku obalania oraz drogi ucieczki

Wybrać lukę w drzewostanie, w którą ma zostać obalane drzewo.

Należy przy tym uwzględnić następujące czynniki:

- Naturalne pochylenie drzewa
- Nienaturalnie rozwinięta korona, asymetryczny kształt, uszkodzenia
- Kierunek i siła wiatru – przy silnym wietrze należy zrezygnować z obalania
- Kierunek pochylenia zbocza
- Sąsiednie drzewa

- Obciążenie korony śniegiem
- Stan zdrowia drzewa – szczególna ostrożność zalecana jest przy uszkodzeniach pnia lub przy drzewie martwym (uschniętym, zmurszałym lub obumarłym).

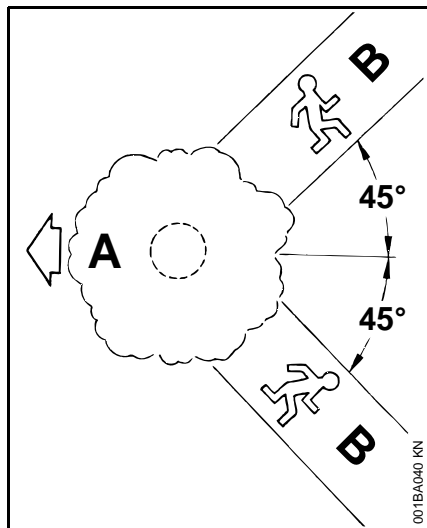

- A** Kierunek obalania
- B** Droga ewakuacyjna (inaczej droga ucieczki)
- Wyznaczyć drogę ewakuacyjną dla każdej pracującej osoby – skośnie pod kątem ok. 45° względem kierunku obalania.
- Oczyszczyć drogę ewakuacyjną i usunąć przeszkody.
- Narzędzia i urządzenia odłożyć w bezpiecznej odległości – jednakże nie na drogach ewakuacyjnych.

- Podczas obalania należy znajdować się zawsze z boku obalnego drzewa i również z boku wycofać się drogą ewakuacyjną.
- Drogi ewakuacyjne na stromych zboczach wyznaczyć zawsze równoległe do zbocza.
- Podczas wycofywania się należy obserwować spadające gałęzie oraz koronę drzewa.

Przygotowanie stanowiska pracy wokół pnia

- Oczyszczyć stanowisko pracy wokół pnia z utrudniających pracę gałęzi, krzewów oraz innych przeszkód, aby zapewnić bezpieczne stanowisko dla wszystkich osób zatrudnionych przy obalaniu.
- Dokładnie oczyścić podstawę pnia (np. przy pomocy topora) – piasek, kamienie i inne ciała obce powodują stępienie piły łańcuchowej.

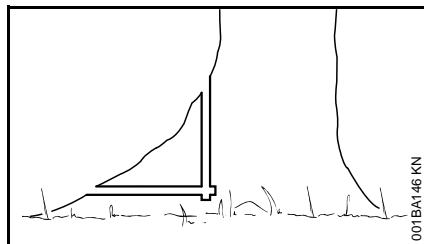

- Podpiłować duże odnogi korzeni: najpierw największą odnogę – jako pierwszy wykonać rżaz pionowy, a następnie poziomy – tylko w zdrowym drewnie.

Podcięcie kierunkowe

Przygotowanie do podcięcia kierunkowego

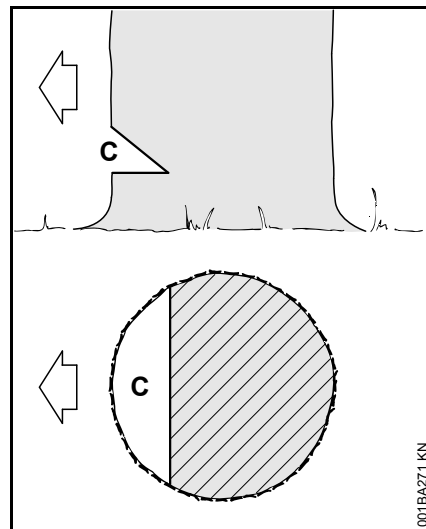

Podcięcie kierunkowe (C) określa kierunek obalania.

Ważne:

- Podcięcie kierunkowe wykonywać pod kątem prostym do kierunku obalania
- Piłować możliwie jak najbliżej podłoża
- Głębokość podcięcia powinna wynosić mniej więcej 1/5 do maks. 1/3 średnicy pnia

Ustalanie kierunku obalania – z listwą kierunkową na pokrywie i obudowie wentylatora

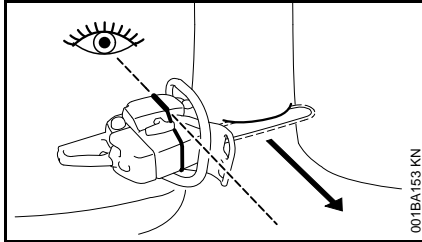

Pilarka jest wyposażona w listwę kierunkową na pokrywie i obudowie wentylatora. Używać listwy kierunkowej.

Wykonanie podcięcia kierunkowego

Podczas wykonywania podcięcia kierunkowego pilarkę należy trzymać tak, aby podcięcie leżało pod kątem prostym względem kierunku obalania.

Wykonując podcięcie kierunkowe rżazem poziomym i ukośnym dopuszcza się różne kolejności – należy stosować się do lokalnych przepisów regulujących technikę obalania.

- Wykonać rżaz poziomy
- Wykonać rżaz ukośny pod kątem ok. 45° - 60° do rżazu poziomego

Sprawdzanie kierunku obalania

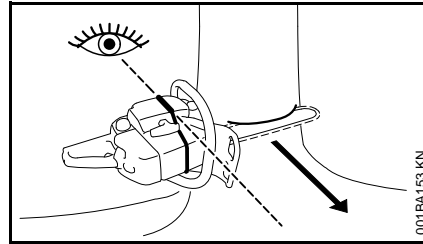

- Pilarkę z prowadnicą włożyć do dna podcięcia kierunkowego. Listwa kierunkowa musi być skierowana w kierunku obalania – w razie potrzeby skorygować kierunek obalania przez odpowiednie docięcie podcięcia kierunkowego

Rżazy w drewnie bielastym

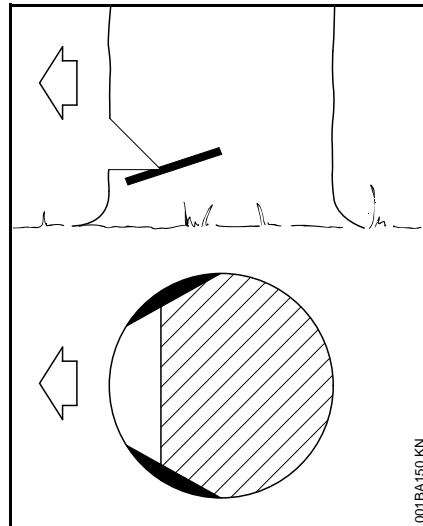

Rżazy w drewnie bielastym zapobiegają przy długowłóknistych gatunkach drewna rozrywaniu drewna bielastego

przy obalaniu pnia. Po obu stronach pnia, na wysokości podstawy podcięcia kierunkowego należy wykonać rżazy na głębokość około 1/10 średnicy pnia – przy pniach o większych średnicach, najwyżej na głębokość równą szerokości prowadnicy.

Przy drzewach chorych należy zrezygnować z wykonywania rżazów w drewnie bielastym.

Podstawowe informacje na temat rżazu ścinającego

Wymiary pnia

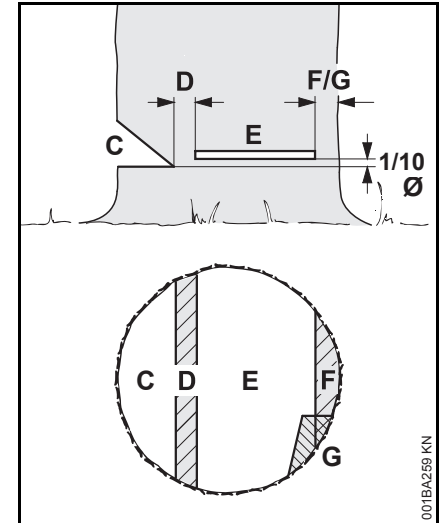

Podcięcie kierunkowe (C) określa kierunek obalania.

Zawiasa (D) prowadzi obalany pień jak przegub w kierunku podłoża.

- Szerokość zawiasy: ok. 1/10 średnicy pnia
- Nie wolno nacinać zawiasy podczas rządu ścinającego. Mogłoby wtedy dojść do zmiany kierunku obalania – **niebezpieczeństwo wypadku!**
- Przy murszejących pniach należy pozostawić szerszą zawiasę

Rzaz ścinający (E) służy do obalenia drzewa.

- Idealnie w poziomie
- 1/10 (min. 3 cm) średnicy pnia nad dnem podcięcia kierunkowego (C)

Listwa przytrzymująca (F) lub **listwa zabezpieczająca** (G) podpira drzewo i zabezpiecza je przed przedczesnym obaleniem.

- Szerokość listwy ok. 1/10 do 1/5 średnicy pnia
- W żadnym wypadku nie nacinać listwy podczas wykonywania rządu ścinającego.
- W przypadku uszkodzonych lub chorych pni pozostawić szerszą listwę.

Rzaz sztyletowy

- Jako rzaz odciążający przy formowaniu kłód
- Podczas zrębkowania

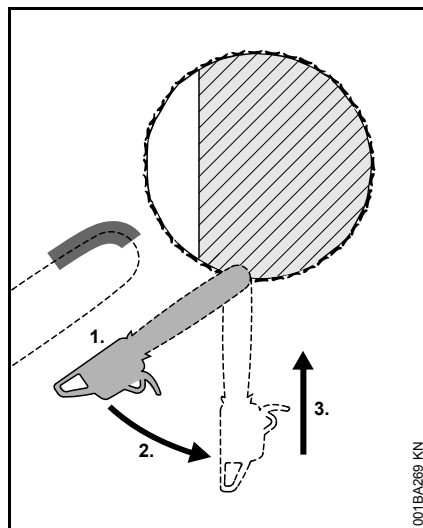

- Stosować piły łańcuchowe o niskiej skłonności do odbijania i zachować szczególną ostrożność

1. Przyłożyć prowadnicę dolną częścią końcówki – nie przykładać prowadnicy górną częścią – **niebezpieczeństwo odbicia!** Wykonać wcięcie z pełnym gazem, aż prowadnica wejdzie w pień na głębokość równą swojej podwójnej szerokości
2. Powoli odchylić prowadnicę od pozycji wcięcia – **niebezpieczeństwo odbicia lub odepchnięcia wstecznego!**
3. Kontynuować wcinanie – **niebezpieczeństwo odepchnięcia wstecznego!**

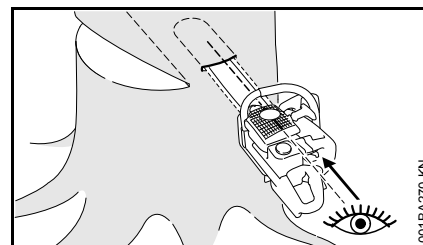

W miarę możliwości użyć listwy do wcinania. Listwa do wcinania i górna lub dolna część prowadnicy przebiegają równoległe.

Podczas cięcia sztyletowego listwa pomaga uformować zawiasę równoległą, tj. o tej samej grubości we wszystkich miejscach. W tym celu prowadzić listwę do wcinania równoległe względem podcięcia kierunkowego.

Kliny do obalania

Klin do obalania włożyć jak najwcześniej, tj. gdy nie trzeba spodziewać się utrudnień przy prowadzeniu cięcia. Włożyć klin do obalania w rzaz ścinający i wbić go za pomocą odpowiednich narzędzi.

Używać wyłącznie klinów aluminiowych lub z tworzywa sztucznego – nie używać klinów stalowych. Stalowe kliny mogą poważnie uszkodzić łańcuch piły i spowodować niebezpieczne odbicie.

Wybrać odpowiednie kliny, zależnie od średnicy pnia i szerokości nacięcia (analogicznie do rządu ścinającego (E)).

W celu dobrania klina do obalania (odpowiednia długość, szerokość i wysokość) skontaktować się z autoryzowanym dealerem STIHL.

Wybór odpowiedniego rzazu ścinającego

Wybór odpowiedniego rzazu ścinającego zależy od tych samych czynników, które należy uwzględnić przy ustalaniu kierunku obalania i dróg ewakuacyjnych.

Rozróżnia się kilka różnych wersji. W niniejszej instrukcji opisano tylko dwie najpopularniejsze wersje:

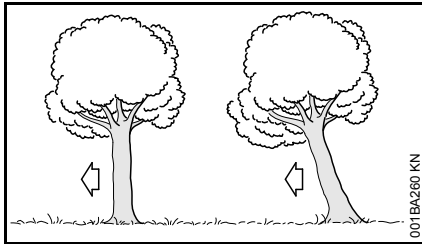

po lewej:	Normalne drzewo – drzewo stojące pionowo z równomierną koroną
po prawej:	Drzewo pochylone – korona skierowana w kierunku obalania

Rzaz ścinający z listwą zabezpieczającą (normalne drzewo)

A) Cienkie pnie

Ten rzaz ścinający należy wykonać, gdy średnica pnia jest mniejsza od długości cięcia pilarki.

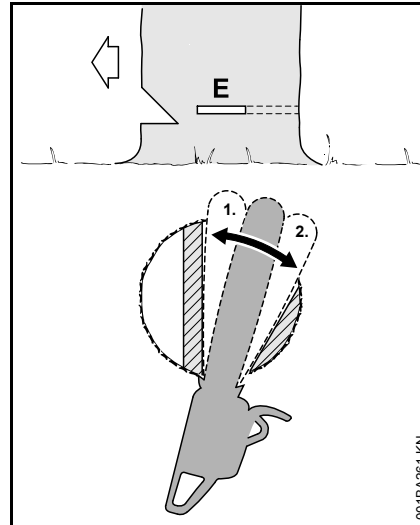

Przed rozpoczęciem rzazu ścinającego należy wznieść okrzyk ostrzegawczy "Uwaga!".

- Wykonać rzaz ścinający (E) cięciem sztyletowym całą długością prowadnicy.
- Założyć zderzak oporowy zębaty za zawias i użyć go jako punktu obrotu, starając się w miarę możliwości nie przemieszczać pilarki.
- Uformować rzaz ścinający do zawiasy (1).
- Nie uszkodzić przy tym zawiasy.
- Uformować rzaz ścinający aż do listwy zabezpieczającej (2).
- Nie naciąć przy tym listwy zabezpieczającej.

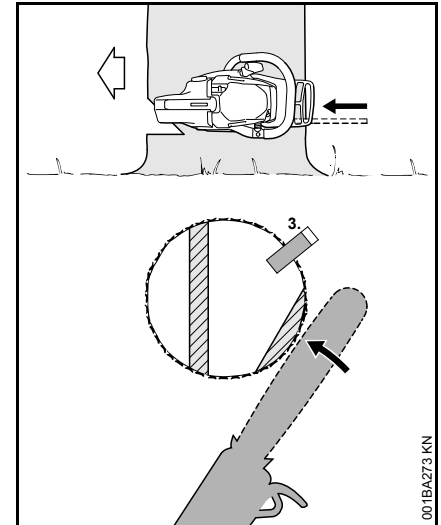

- Włożyć klin do obalania (3).

Bezpośrednio przed obaleniem należy wznieść okrzyk ostrzegawczy "Uwaga!".

- Przeciąć listwę zabezpieczającą od zewnątrz, poziomo na poziomie rzazu ścinającego z wyprostowanymi ramionami.

B) Grube pnie

Ten rzaz ścinający należy wykonać, gdy średnica pnia jest większa od długości cięcia pilarki.

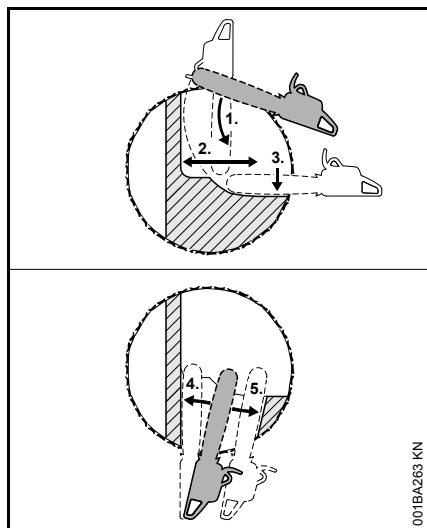

Przed rozpoczęciem rzazu ścinającego należy wznieść okrzyk ostrzegawczy "Uwaga!".

- Założyć zderzak oporowy zębaty na wysokości rzazu ścinającego i użyć go jako punktu oporu, starając się w miarę możliwości nie przemieszczać pilarki.
- Końcówka prowadnicy wchodzi w drewno przed zawiasą (1) – pilarkę prowadzić idealnie poziomo i odchylić jak najdalej.
- Uformować rżaz ścinający do zawiasy (2).
- Nie uszkodzić przy tym zawiasy.
- Uformować rżaz ścinający aż do listwy zabezpieczającej (3).
- Nie naciąć przy tym listwy zabezpieczającej.

Kontynuować rżaz ścinający po przeciwnej stronie pnia.

Uważać, aby drugi rżaz znajdował się na tym samym poziomie co pierwszy.

- Rżaz ścinający cięciem sztyletowym
- Uformować rżaz ścinający do zawiasy (4).
- Nie uszkodzić przy tym zawiasy.
- Uformować rżaz ścinający aż do listwy zabezpieczającej (5).
- Nie naciąć przy tym listwy zabezpieczającej.

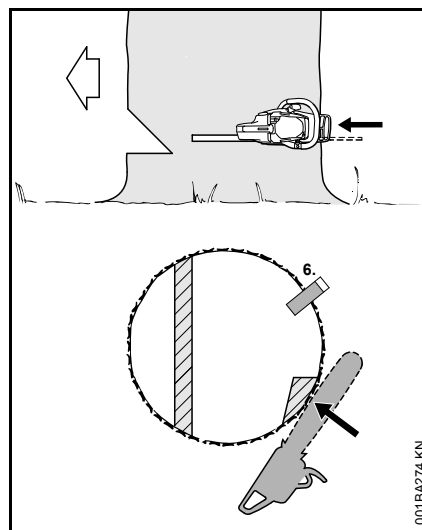

- Włożyć klin do obalania (6).
- Bezpośrednio przed obaleniem należy wznieść okrzyk ostrzegawczy "Uwaga!".
- Przeciąć listwę zabezpieczającą od zewnątrz, poziomo na poziomie rzazu ścinającego z wyprostowanymi ramionami.

Rżaz ścinający z listwą przytrzymującą (drzewo pochylone w kierunku obalania)

A) Cienkie pnie

Ten rżaz ścinający należy wykonać, gdy średnica pnia jest mniejsza od długości cięcia pilarki.

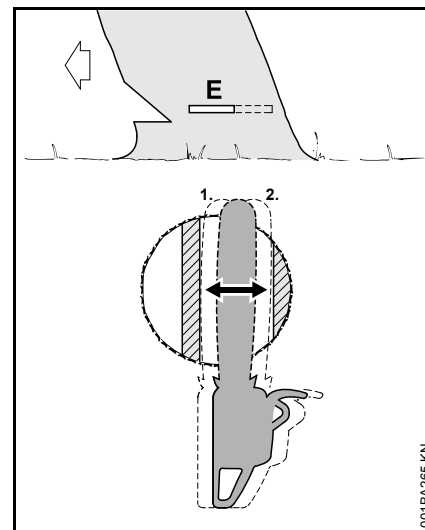

- Wciąć prowadnicę, aż wyjdzie po drugiej stronie pnia.
- Uformować rżaz ścinający (E) do zawiasy (1)
- Idealnie w poziomie
- Nie uszkodzić przy tym zawiasy.
- Uformować rżaz ścinający do listwy przytrzymującej (2).
- Idealnie w poziomie
- Nie naciąć przy tym listwy przytrzymującej.

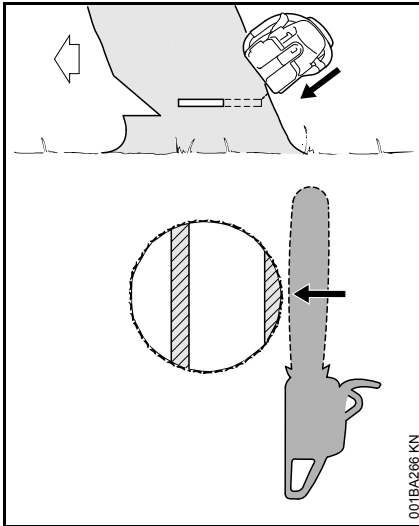

Bezpośrednio przed obaleniem należy wznieść okrzyk ostrzegawczy "Uwaga!".

- Rozciąć listwę przytrzymałą od zewnątrz, skośnie od góry z rozpostartymi ramionami.

B) Grube pnie

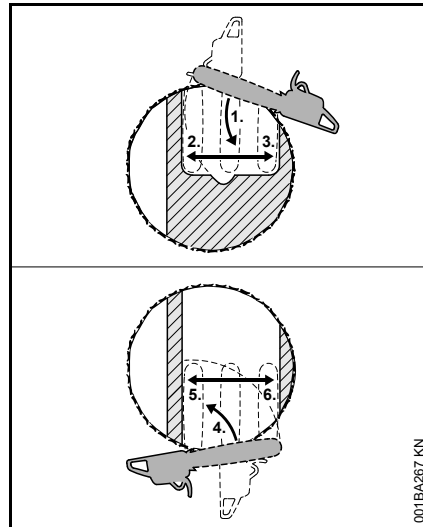

Ten rżaz ścinający należy wykonać, gdy średnica pnia jest większa od długości cięcia pilarki.

- Założyć zderzak oporowy zębaty za listwą przytrzymałą i użyć go jako punktu obrotu, starając się w miarę możliwości nie przemieszczać pilarki.
- Końcówka prowadnicy wchodzi w drewno przed zawiasą (1) – pilarkę prowadzić idealnie poziomo i odchylić jak najdalej.
- Nie naciąć przy tym listwy przytrzymałej i zawiasy.
- Uformować rżaz ścinający do zawiasy (2).
- Nie uszkodzić przy tym zawiasy.
- Uformować rżaz ścinający do listwy przytrzymałej (3).

- Nie naciąć przy tym listwy przytrzymałej.

Kontynuować rżaz ścinający po przeciwnej stronie pnia.

Uważać, aby drugi rżaz znajdował się na tym samym poziomie co pierwszy.

- Założyć zderzak oporowy zębaty za zawiasą i użyć go jako punktu obrotu, starając się w miarę możliwości nie przemieszczać pilarki.
- Końcówka prowadnicy wchodzi w drewno przed listwą przytrzymałą (4) – pilarkę prowadzić idealnie poziomo i odchylić jak najdalej.
- Uformować rżaz ścinający do zawiasy (5).
- Nie uszkodzić przy tym zawiasy.
- Uformować rżaz ścinający do listwy przytrzymałej (6).
- Nie naciąć przy tym listwy przytrzymałej.

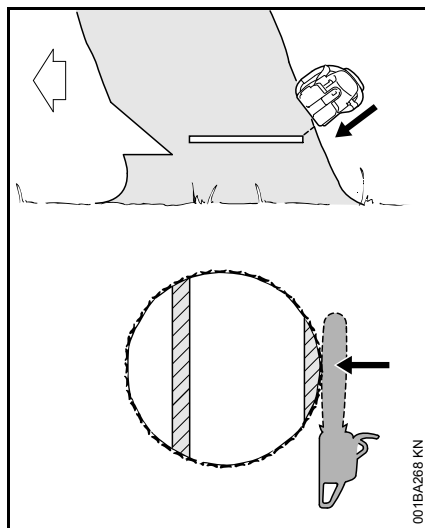

Bezpośrednio przed obaleniem należy wznieść okrzyk ostrzegawczy "Uwaga!".

- Rozciąć listwę przytrzymującą od zewnątrz, skośnie od góry z rozpostartymi ramionami.

Zespół tnący

Piła łańcuchowa, prowadnica i koło napędowe tworzą zestaw tnący.

Zestaw tnący należący do zakresu dostawy został w optymalny sposób dobrany do właściwości technicznych pilarki.

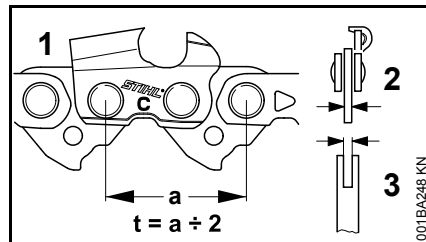

- Podziałka (t) piły łańcuchowej (1), koła napędowego oraz kółka gwiazdkowego prowadnicy Rollomatic muszą być prawidłowo dobrane
- Grubość ogniwa napędowego (2) piły łańcuchowej (1) musi być dobrana do szerokości rowka prowadnicy (3)

Przy zastosowaniu komponentów, które do siebie nie pasują, zestaw tnący może już po krótkim okresie eksploatacji ulec nieodwracalnemu uszkodzeniu.

Ostona piły łańcuchowej

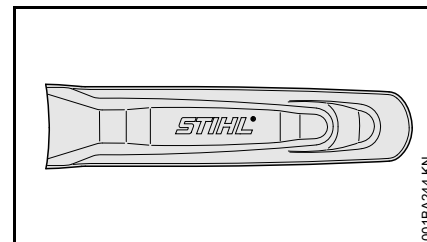

W zakresie dostawy znajduje się odpowiednia do zestawu tnącego ostona piły łańcuchowej.

Jeżeli do tej samej pilarki spalinowej będą użytkowane prowadnice o różnej długości, należy zawsze używać odpowiedniej ostony piły łańcuchowej, która zakryje całą prowadnicę.

Na ostonie piły łańcuchowej po boku podano długość pasujących prowadnic.

Montowanie prowadnicy i piły łańcuchowej (system bocznego napinania piły łańcuchowej)

Wymontowanie koła napędu piły łańcuchowej

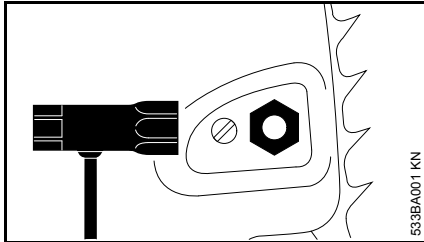

533BA001 KN

- odkręcić nakrętkę i zdjąć pokrywę koła napędu piły łańcuchowej

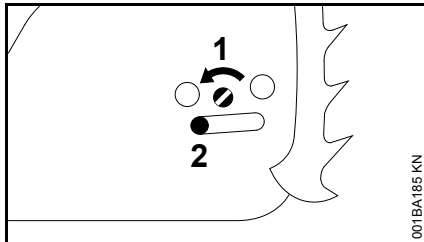

001BA185 KN

- obracać śrubę (1) w lewo, aż suwak napinacza (2) zacznie przylegać do wpustu w obudowie

Poluzować hamulec piły łańcuchowej

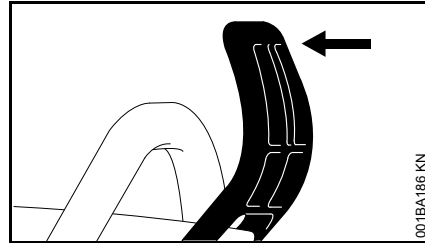

001BA186 KN

- przyciągnąć przednią osłonę dłoni w kierunku przedniego uchwytu aż do wyraźnego odgłosu zaryglowania – hamulec piły łańcuchowej został zluźniony (nie blokuje)

Zakładanie piły łańcuchowej

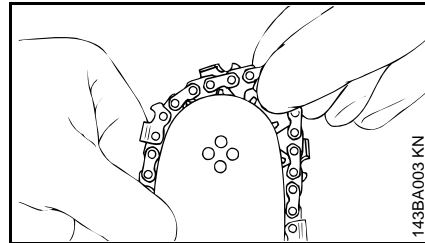

143BA003 KN

! OSTRZEŻENIE

Założyć rękawice ochronne – niebezpieczeństwo odniesienia obrażeń wskutek skażenia ostrymi krawędziami zębów tnących

- założyć piłę łańcuchową – rozpoczynając od wierzchołka prowadnicy

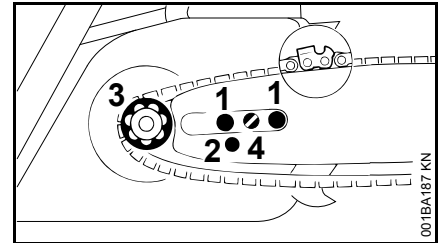

001BA187 KN

- założyć prowadnicę na śrubach dwustronnych (1) – krawędzie tnące piły łańcuchowej muszą być zwrócone w prawo
- otwór ustalający (2) umieścić na kołku suwaka napinającego – jednocześnie założyć piłę łańcuchową na kole napędu piły łańcuchowej (3)
- obracać śrubę (4) w prawo aż do momentu, w którym piła łańcuchowa będzie jeszcze minimalnie zwisła po dolnej stronie prowadnicy – a noski ogniw napędowych wsuną się do rowka prowadnicy
- ponownie założyć pokrywę koła napędu piły łańcuchowej – lekko, ręcznie dokręcić nakrętkę
- dalej patrz rozdział "Napinanie piły łańcuchowej"

Montowanie prowadnicy i piły łańcuchowej (system szybkiego napinania piły łańcuchowej)

Wymontowanie koła napędu piły łańcuchowej

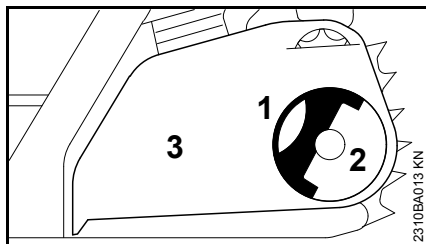

- rozłożyć uchwyt (1) (aż nastąpi jego zaryglowanie)
- obracać nakrętkę skrzydełkową (2) w lewo, aż będzie luźno zwisała w pokrywie koła napędu piły łańcuchowej (3)
- zdjąć koło napędu piły łańcuchowej (3)

zamontować tarczę napinacza

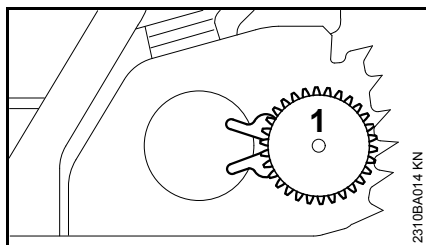

- zdjąć i obrócić tarczę napinacza (1)

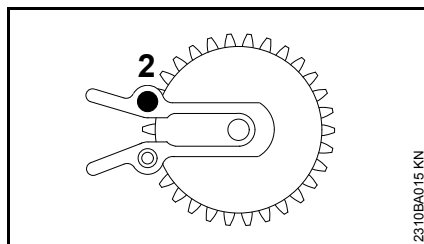

- wykręcić śrubę (2)

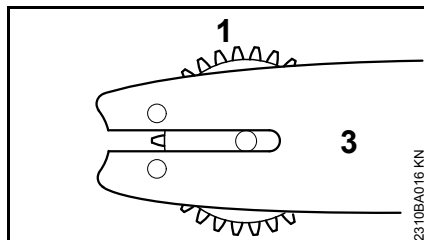

- ustawić tarczę napinacza (1) oraz prowadnicę (3) w pozycji naprzeciw siebie

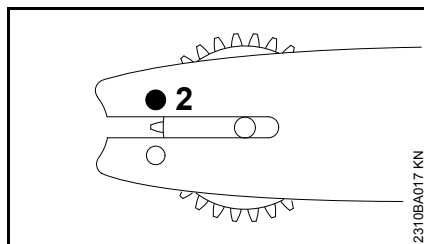

- wkręcić i dokręcić śrubę (2)

poluzować hamulec piły łańcuchowej

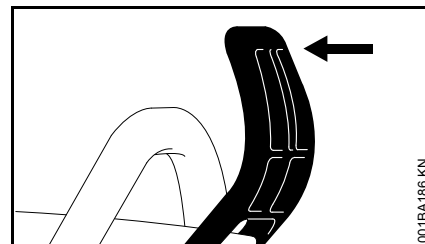

- przyciągnąć przednią osłonę dłoni w kierunku przedniego uchwytu aż do wyraźnego odgłosu zaryglowania – hamulec piły łańcuchowej został zluźniony (nie blokuje)

Zakładanie piły łańcuchowej

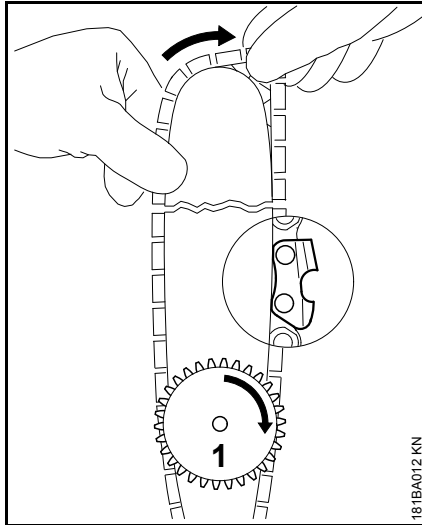

18TBA012 KN

! OSTRZEŻENIE

założyć rękawice ochronne –
niebezpieczeństwo odniesienia obrażeń
wskutek skaleczenia ostrymi
krawędziami zębów tnących

- założyć piłę łańcuchową – zakładanie rozpocząć od wierzchołka prowadnicy – zwracać uwagę na położenie tarczy napinacza oraz krawędzi tnących
- obrócić tarczę napinacza (1) aż do oporu w prawą stronę
- obrócić prowadnicę w taki sposób, żeby tarcza napinacza była zwrócona w kierunku obsługującego

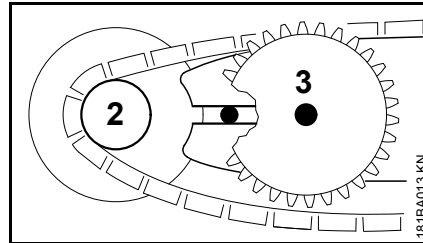

18TBA013 KN

- założyć piłę łańcuchową na koło napędu piły (2)
- założyć prowadnicę na śrubę kołnierзовą (3), łeb tylnej śruby kołnierзовej musi się wsunąć do owalnego otworu

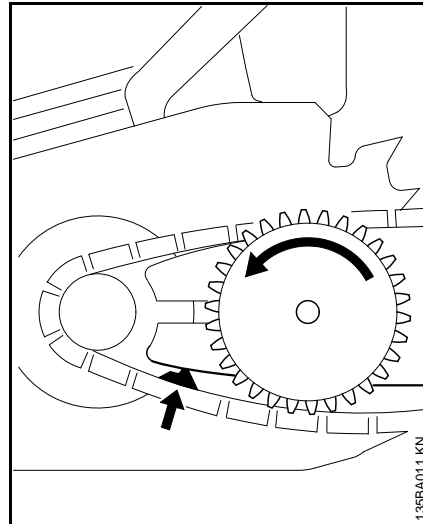

135BA011 KN

- wprowadzić ogniwo napędowe do rowka prowadnicy (patrz strzałka) i obrócić tarczę napinacza aż do oporu w lewą stronę
- założyć pokrywę koła napędu piły łańcuchowej wprowadzając jednocześnie noski ustalające do otworów w obudowie silnika

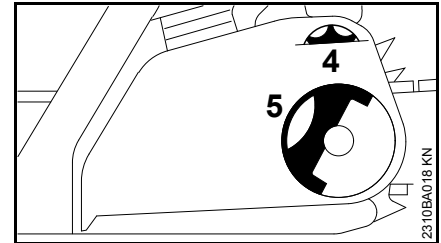

2310BA018 KN

Przy zakładaniu pokrywy koła napędu piły łańcuchowej musi nastąpić zazębienie zębów koła napinacza z zębami tarczy napinacza, jeżeli zachodzi potrzeba,

- minimalnie obrócić koło napinacza (4) aż będzie można całkowicie dosunąć pokrywę koła napędu piły łańcuchowej do obudowy silnika
- rozłożyć uchwyt (5) (aż nastąpi jego zaryglowanie)
- założyć nakrętkę skrzydełkową i lekko dokręcić
- dalej patrz rozdział "Napinanie piły łańcuchowej"

Napinanie piły łańcuchowej (system bocznego napinania piły łańcuchowej)

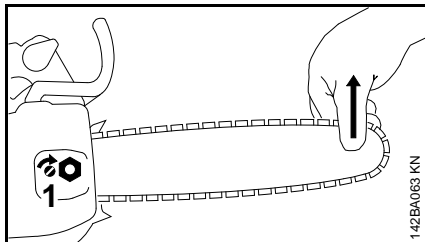

W celu skorygowania napięcia piły łańcuchowej podczas eksploatacji:

- Wyłączyć silnik
- poluzować nakrętkę
- unieść do góry wierzchołek prowadnicy
- przy pomocy śrubokręta obracać w prawo śrubę (1), aż piła łańcuchowa zacznie przylegać do dolnej krawędzi prowadnicy
- unieść wierzchołek prowadnicy jeszcze wyżej i mocno dokręcić nakrętkę
- dalsze czynności: patrz rozdział "Badanie napięcia piły łańcuchowej"

Napięcie nowej piły łańcuchowej musi być częściej korygowane niż napięcie piły, która już od dłuższego czasu znajduje się w eksploatacji.

- Należy częściej sprawdzać napięcie piły łańcuchowej – (patrz rozdział "Wskazówki dotyczące eksploatacji").

Napinanie piły łańcuchowej (system szybkiego napinania piły łańcuchowej)

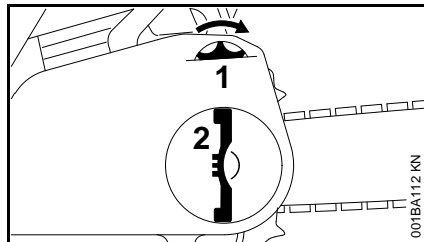

W celu skorygowania napięcia łańcucha tnącego podczas eksploatacji:

- Wyłączyć silnik
- rozłożyć uchwyt nakrętki skrzydełkowej i poluzować nakrętkę
- obracać koło napinacza (1) aż do oporu w prawą stronę
- dokręcić ręcznie nakrętkę skrzydełkową (2)
- złożyć uchwyt nakrętki skrzydełkowej
- dalsze czynności: patrz rozdział "Badanie napięcia piły łańcuchowej"

Napięcie nowego łańcucha tnącego musi być częściej korygowane niż napięcie łańcucha, który już od dłuższego czasu znajduje się w eksploatacji.

- Należy częściej sprawdzać napięcie łańcucha tnącego – (patrz rozdział "Wskazówki dotyczące eksploatacji").

Sprawdzanie napięcia piły łańcuchowej

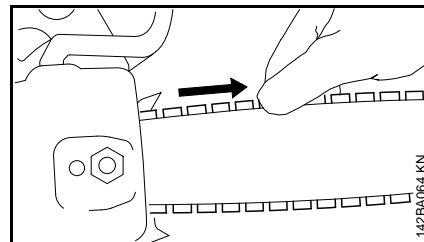

- Wyłączenie silnika
- założyć rękawice ochronne
- piła łańcuchowa musi przylegać do dolnej części prowadnicy – przy zluźnionym hamulcu musi jednak istnieć możliwość ręcznego przesuwania piły łańcuchowej po prowadnicy.
- jeżeli zachodzi potrzeba, należy skorygować napięcie piły łańcuchowej

Nowa piła łańcuchowa musi być częściej napinana od piły łańcuchowej, która już od dłuższego czasu znajduje się w eksploatacji.

- Należy częściej sprawdzać napięcie piły łańcuchowej – (patrz rozdział "Wskazówki dotyczące eksploatacji").

Paliwo

Do napędu silnika należy stosować wyłącznie mieszankę paliwową składającą się z benzyny oraz oleju silnikowego.

OSTRZEŻENIE

Należy unikać bezpośredniego kontaktu paliwa z ciałem oraz wdychania jego par.

STIHL MotoMix

STIHL zaleca stosowanie mieszanki STIHL MotoMix. Jest to gotowa mieszanka paliwowa niezawierająca benzolu i ołowiu, charakteryzująca się wysoką liczbą oktanową i oferująca zawsze prawidłowy stosunek mieszanki.

W celu zapewnienia maksymalnej żywotności silnika mieszanka STIHL MotoMix zawiera olej do silników dwusuwowych STIHL HP Ultra.

Mieszanka paliwowa MotoMix nie jest oferowana na niektórych rynkach.

Przygotowywanie mieszanki paliwowej



WSKAZÓWKA

Niewłaściwe składniki paliwa lub stosunek mieszanki odbiegający od przepisowego mogą prowadzić do poważnych uszkodzeń jednostki napędowej. Benzyna lub olej silnikowy niższej jakości mogą spowodować

uszkodzenia silnika, pierścieni tłokowych, przewodów paliwowych oraz zbiornika paliwa.

Benzyna

Należy stosować wyłącznie **benzynę markową** o liczbie oktanowej minimum 90 ROZ – bezołowiowej lub ołowiowej.

W przypadku silników z regulowanym ręcznie gaźnikiem benzyna o zawartości alkoholu powyżej 10% może powodować zakłócenia pracy silnika i dlatego nie należy jej używać do takich silników.

Silniki wyposażone w system M-Tronic rozwijają pełną moc przy udziale alkoholu w paliwie w wysokości do 25% (E25).

Olej silnikowy

W przypadku samodzielnego przyrządzania mieszanki wolno stosować wyłącznie olej STIHL do silników dwusuwowych albo inny olej silnikowy klasy JASO FB, JASO FC, JASO FD, ISO-L-EGB, ISO-L-EGC lub ISO-L-EGD.

Firma STIHL zaleca olej do silników dwusuwowych STIHL HP Ultra lub równorzędny olej silnikowy, aby móc zagwarantować wartości graniczne emisji przez cały okres eksploatacji urządzenia.

Proporcje mieszanki

Olej do silników dwusuwowych STIHL 1:50; 1:50 = 1 część oleju + 50 części benzyny

Przykłady

Litr	Olej do silników dwusuwowych STIHL 1:50	
	Litr	(ml)
1	0,02	(20)
5	0,10	(100)
10	0,20	(200)
15	0,30	(300)
20	0,40	(400)
25	0,50	(500)

- do kanistra dozwolonego do przechowywania paliwa należy najpierw wlać olej silnikowy, następnie benzynę i dokładnie wymieszać obydwie składniki

Przechowywanie paliwa

Paliwo należy przechowywać w specjalnie atestowanych kanistrach, w suchym, chłodnym i bezpiecznym miejscu, osłonięte przed działaniem światła i promieni słonecznych.

Mieszanka paliwa starsze się – przygotowywać mieszankę na okres maks. kilku tygodni. Mieszanka paliwowa nie może być przechowywana przez okres dłuższy niż 30 dni. Wskutek działania światła, słońca, niskich lub wysokich temperatur mieszanka paliwowa może stać się bezużyteczna już po krótszym okresie czasu.

STIHL MotoMix można przechowywać bez problemu nawet przez 2 lata.

- Przed tankowaniem należy mocno wstrząsnąć kanistrem, w którym znajduje się mieszanka paliwowa.

! OSTRZEŻENIE

W kanistrze mogło powstać ciśnienie – należy zachować ostrożność podczas otwierania!

- Zbiornik paliwa i kanister należy od czasu do czasu dokładnie wyczyścić.

Pozostałości paliwa oraz ciecz użytą do czyszczenia należy zdeponować zgodnie z przepisami o usuwaniu odpadów oraz w sposób nieszkodliwy dla środowiska naturalnego!

Tankowanie paliwa



Przygotowanie urządzenia

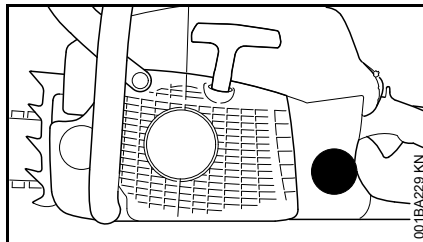

- dokładnie oczyścić zamknięcie zbiornika paliwa (korek) i jego otoczenie tak, żeby do wnętrza zbiornika nie przedostały się żadne zanieczyszczenia
- ustawić urządzenie w takiej pozycji, żeby otwór zamknięcia zbiornika był skierowany ku górze

Różne oznakowanie zamknięć zbiornika paliwa

Zamknięcia zbiorników paliwa (korki) oraz korpusy zbiorników mogą posiadać zróżnicowane oznaczenia.

W zależności od wykonania zakrętki zamknięcia zbiornika (korka) oraz korpusu zbiornika paliwa mogą posiadać lub nie posiadać oznakowań.

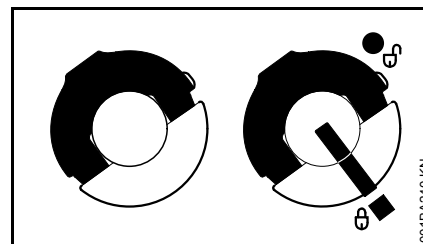

po lewej:	Zamknięcie zbiornika – bez oznakowań
po prawej:	Zamknięcie zbiornika – z oznakowaniami na zakrętce (korku) oraz na zbiorniku paliwa

Zamknięcie zbiornika bez oznakowania

Otwieranie

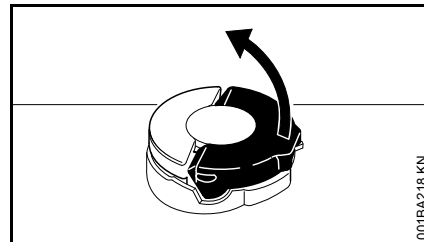

- Podnieść pałąk do pozycji pionowej

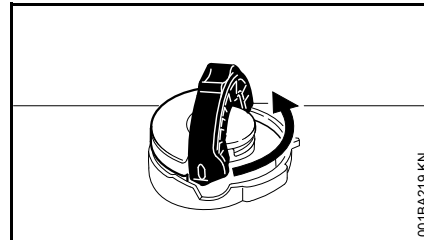

- Przekręcić korek w lewo (ok. 1/4 obrotu)

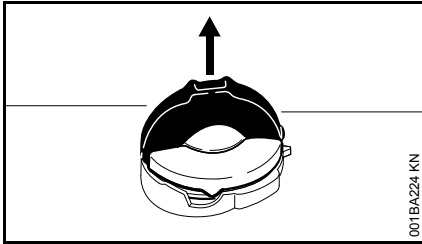

001BA224 KN

- Zdjąć korek zbiornika

Wlać paliwo

Nie rozlewać paliwa podczas tankowania, ani napełniać zbiornika po same brzegi.

Firma STIHL zaleca stosowanie systemu tankowania paliwa STIHL (wyposażenie specjalne).

- Wlać paliwo

Zamknij

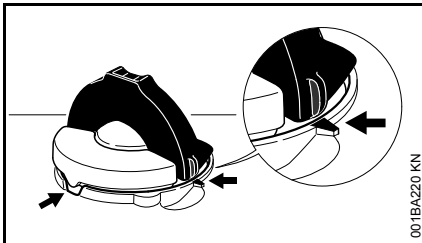

001BA220 KN

Uchwyt znajduje się w pozycji pionowej:

- założyć korek zbiornika – oznakowania na korku i krótcu napełniania zbiornika muszą się znajdować w jednej linii
- Wcisnąć korek zbiornika do oporu w dół

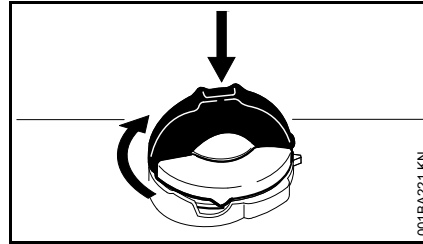

001BA221 KN

- Przytrzymać wciśnięty korek i przekręcić go w prawo, aby się zablokował

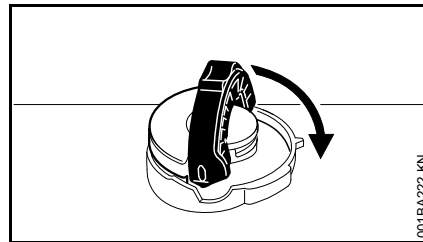

001BA222 KN

- Zamknąć pałąk

Kontrola zablokowania

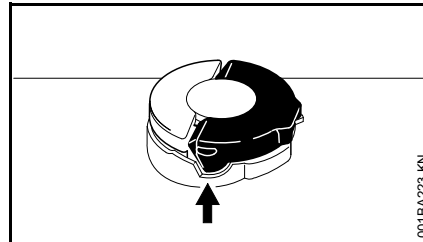

001BA223 KN

- Nosek pałaka musi znajdować się w całości we wpuście (strzałka)

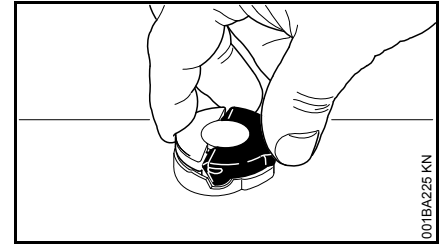

001BA225 KN

- Chwycić korek – korek jest zablokowany prawidłowo, jeśli nie można go ani przekręcić ani wyjąć

Jeżeli korek można przekręcić lub wyjąć

Dolna część korka została przekręcona względem górnej części:

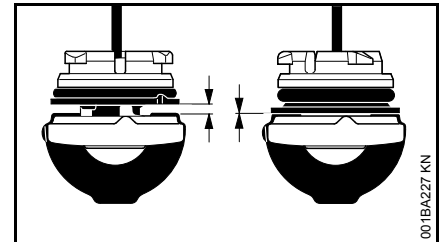

001BA227 KN

po lewej: dolna część korka przekręcona

po prawej: dolna część korka w prawidłowej pozycji

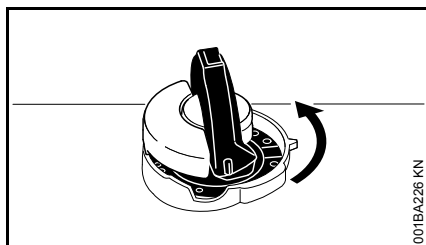

001BA226 KN

- Założyć korek i przekręcić go w lewo, aż wejdzie w gniazdo wlewu
- Korek obrócić dalej w lewo (ok. 1/4 obrotu) – dolna część korka ustawi się w prawidłowej pozycji
- Obrócić korek w prawo i zamknąć – patrz rozdział "Zamykanie" oraz "Kontrola zablokowania"

Zamknięcie zbiornika z oznakowaniem

Otwieranie

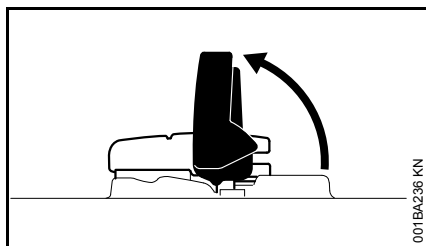

001BA236 KN

- Otworzyć pałąk

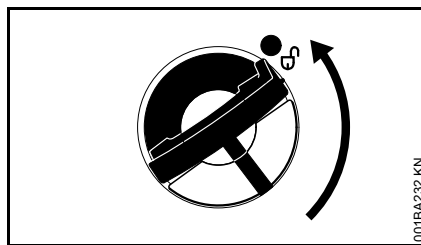

001BA232 KN

- Obrócić korek zbiornika (ok. 1/4 obrotu)

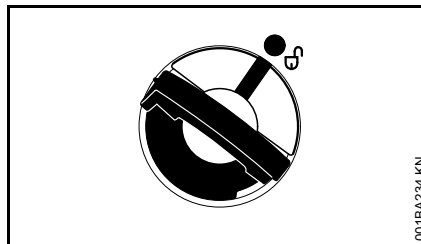

001BA234 KN

Zaznaczenia na zamknięciu zbiornika i zbiorniku muszą się znaleźć naprzeciw siebie

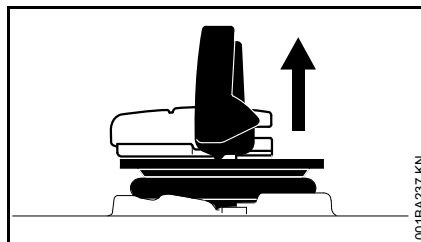

001BA237 KN

- Zdjąć korek zbiornika

Wlać paliwo

Nie rozlewać paliwa podczas tankowania, ani napełniać zbiornika po same brzegi.

Firma STIHL zaleca stosowanie systemu tankowania paliwa STIHL (wyposażenie specjalne).

- Wlać paliwo

Zamknij

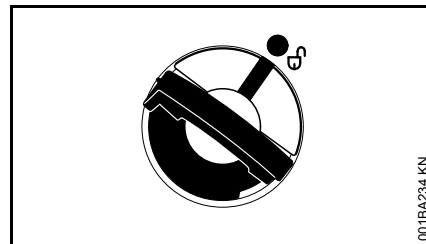

001BA234 KN

Uchwyt znajduje się w pozycji pionowej:

- Założyć zamknięcie zbiornika – zaznaczenia na zamknięciu zbiornika i zbiorniku muszą się znaleźć naprzeciw siebie
- Wcisnąć korek zbiornika do oporu w dół

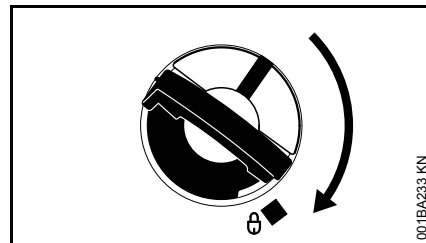

001BA233 KN

- Przytrzymać wciśnięty korek i przekręcić go w prawo, aby się zablokował

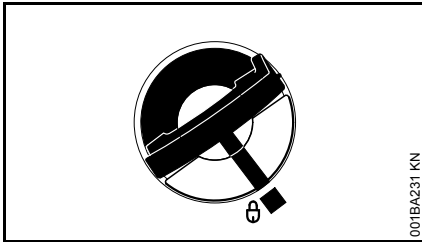

001BA231 KN

Zaznaczenia na korku i zbiorniku muszą się znaleźć w jednej linii

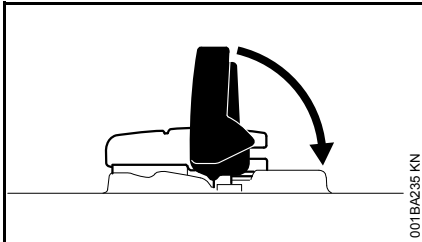

001BA235 KN

- Złożyć pałak

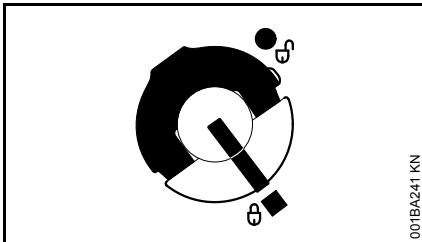

001BA241 KN

Korek zbiornika jest zablokowany

Jeśli nie można zablokować korka zbiornika paliwa

Dolna część korka została przekręcona względem górnej części.

- Wykręcić korek ze zbiornika i patrzeć z góry

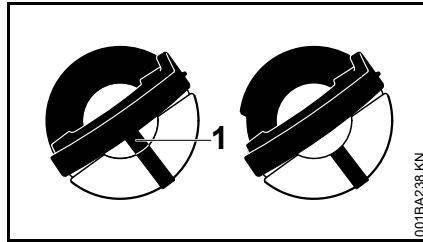

001BA238 KN

po lewej: Dolna część korka została przekręcona – wewnętrzne oznaczenie (1) znajduje się w jednej linii z oznaczeniem zewnętrznym.

po prawej: Dolna część korka w prawidłowym położeniu – wewnętrzne oznaczenie znajduje się pod pałakiem. Nie jest ustawione w jednej linii z oznaczeniem zewnętrznym

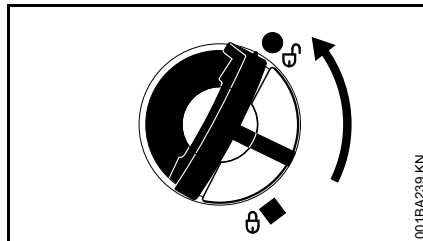

001BA239 KN

- Założyć korek i przekręcić go w lewo, aż wejdzie w gniazdo wlewu
- Korek obrócić dalej w lewo (ok. 1/4 obrotu) – dolna część korka ustawi się w prawidłowej pozycji
- Obrócić korek w prawo i zamknąć – patrz rozdział „Zamykanie”

Oil for lubricating the chain drive

Do automatycznego, trwałego smarowania łańcuchowej i prowadnicy należy stosować – wyłącznie kwalifikowany olej smarujący – szczególnie zaleca się stosowanie oleju STIHL BioPlus ulegającego szybkiemu rozkładowi biologicznemu.

WSKAZÓWKA

Biologiczny olej do smarowania łańcuchowych musi posiadać wystarczającą odporność na starzenie (np. STIHL BioPlus). Olej o mniejszej odporności na starzenie wykazuje tendencje do szybkiego wytrącania żywic. Następstwem takiego stanu rzeczy jest powstawanie trwałych, trudnych do usunięcia osadów w strefie napędu łańcuchowej, sprzęgła oraz na samej piłe łańcuchowej – aż do zablokowania pompy olejowej.

Trwałość eksploatacyjna łańcuchowej i prowadnicy zależy w znacznym zakresie od właściwości oleju smarującego – w związku z tym należy stosować wyłącznie specjalny olej do smarowania łańcuchowych!

OSTRZEŻENIE

Nie stosować przepracowanego oleju silnikowego! Przy dłuższym i powtarzającym się kontakcie z ciepłym przepracowanym olejem może wywołać chorobę nowotworową i jest szkodliwym dla środowiska naturalnego!

WSKAZÓWKA

Przepracowany olej nie dysponuje niezbędnymi właściwościami smarującymi i nie nadaje się do smarowania pił łańcuchowych.

Tankowanie oleju do smarowania piły łańcuchowej



Przygotowanie urządzenia

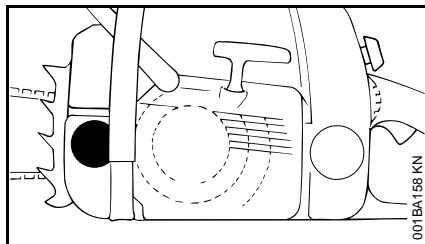

- dokładnie oczyścić zamknięcie zbiornika oleju (korek) i jego otoczenie tak, żeby do wnętrza zbiornika nie przedostały się żadne zanieczyszczenia
- ustawić urządzenie w takiej pozycji, żeby otwór zamknięcia zbiornika był skierowany ku górze
- otworzyć zamknięcie zbiornika

Tankowanie oleju do smarowania piły łańcuchowej

- Tankowanie oleju do smarowania piły łańcuchowej – za każdym razem kiedy ma miejsce tankowanie paliwa

Nie należy podczas tankowania rozlewać oleju ani napełniać zbiornika po same brzegi.

STIHL zaleca stosowanie praktycznego systemu tankowania oleju firmy STIHL (wyposażenie specjalne).

- zamknąć zbiornik paliwa

W sytuacji, w której paliwo zostało wypracowane do końca, w zbiorniku oleju musi zawsze pozostawać reszta oleju do smarowania piły łańcuchowej.

Jeżeli ilość oleju w zbiorniku się nie zmniejsza, to może to oznaczać zakłócenie w pracy układu podawania oleju: sprawdzić układ smarowania piły łańcuchowej, wyczyścić kanały olejowe, ewentualnie zwrócić się do wyspecjalizowanego dystrybutora.

Firma STIHL zaleca wykonywanie obsługi okresowych i napraw wyłącznie przez autoryzowanych dystrybutorów tej firmy.

Sprawdzić układ smarowania piły łańcuchowej

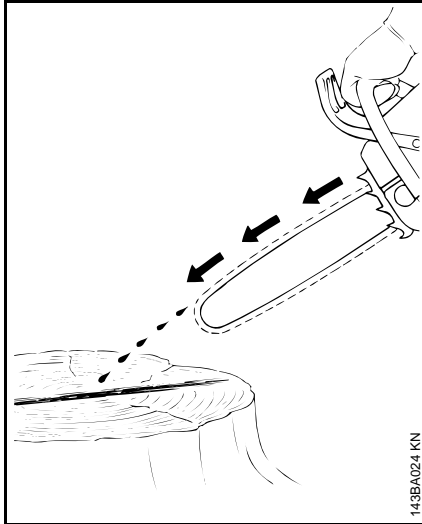

Piła łańcuchowa musi zawsze odrzucać trochę oleju.

WSKAZÓWKA

Nigdy nie pracować bez smarowania piły łańcuchowej! Przy piły łańcuchowej pracującej na sucho zespół tnący już po krótkiej chwili ulegnie niedwracalnemu zniszczeniu. Przed rozpoczęciem robót należy sprawdzić sprawność układu smarowania piły łańcuchowej oraz stan oleju w zbiorniku.

Każda nowa piła łańcuchowa wymaga dotarcia przez okres od 2 do 3 minut.

Po zakończeniu docierania należy sprawdzić napięcie piły łańcuchowej i jeżeli to niezbędne, skorygować – patrz rozdział "Sprawdzanie napięcia piły łańcuchowej".

Hamulec piły łańcuchowej



Blokowanie piły łańcuchowej

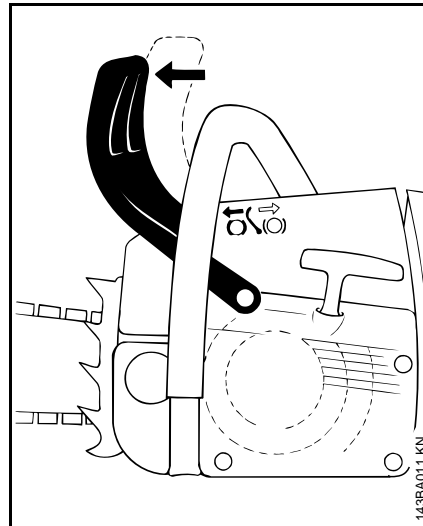

- w razie niebezpieczeństwa
- przy uruchamianiu urządzenia
- na biegu jałowym

Przednią osłonę dłoni odsunąć lewą dłonią w kierunku wierzchołka prowadnicy – lub nastąpi to automatycznie wskutek odrzucenia pilarki do tyłu: piła łańcuchowa zostaje zablokowana – nie porusza się.

Luzowanie hamulca piły łańcuchowej

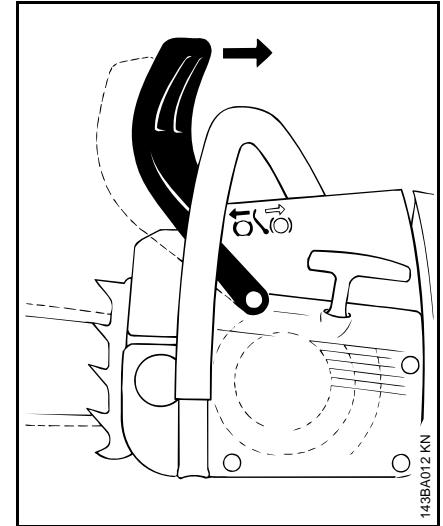

- przyciągnąć osłonę dłoni do przedniego uchwytu

WSKAZÓWKA

Hamulec piły łańcuchowej musi zostać zluźniony przed wciśnięciem przycisku przyspiesznika (dodaniem gazu) – (z wyjątkiem sprawdzania sprawności funkcjonalnej) – oraz przed rozpoczęciem pilowania.

Podwyższona liczba obrotów silnika przy aktywnym hamulcu piły łańcuchowej (piła łańcuchowa się nie porusza) może już w krótkim czasie doprowadzić do uszkodzenia jednostki napędowej oraz układu napędu piły łańcuchowej (sprzęgło, hamulec piły łańcuchowej).

Hamulec piły łańcuchowej zostaje automatycznie aktywizowany przy wystarczająco silnym odrzuceniu wstecznym pilarki – wskutek działania siły bezwładności przedniej osłony dłoni: osłona dłoni zostaje w takim przypadku pchnięta do przodu, w kierunku wierzchołka prowadnicy – także wtedy, gdy lewa dłoń nie spoczywa na przednim uchwycie za osłoną, jak to ma miejsce np. przy rzazie obalającym.

Hamulec piły łańcuchowej funkcjonuje sprawnie tylko wtedy, gdy nie dokonano żadnych zmian w konstrukcji osłony dłoni.

Badanie sprawności funkcjonalnej hamulca piły łańcuchowej

Należy ją przeprowadzić przed każdym rozpoczęciem pracy: podczas pracy silnika na biegu jałowym zablokować piłę łańcuchową (osłona dłoni przesunięta w kierunku wierzchołka prowadnicy) i następnie przez chwilę (maks. 3 sek.) wcisnąć przycisk przyspiesznika (pełny gaz). Piła łańcuchowa może się przy tym poruszać. Osłona dłoni musi być czysta i swobodnie się poruszać.

Obsługa techniczna hamulca piły łańcuchowej

Hamulec piły łańcuchowej ulega, wskutek występowania tarcia, naturalnemu zużyciu eksploatacyjnemu. Żeby mógł on spełniać swoją funkcję, musi być regularnie poddawany obsłudze technicznej i konserwacjom poprzez przeszkolony personel. Firma STIHL zaleca wykonywanie obsługi

okresowych i napraw wyłącznie przez autoryzowanych dystrybutorów tej firmy. Czynności obsługi technicznej należy wykonywać w następujących odstępach czasu:

przy eksploatacji całodziennej:	co kwartał
przy eksploatacji przerywanej:	co pół roku
przy użytkowaniu okazjonalnym:	co roku

Eksploatacja w warunkach zimowych



Zasuwka do stosowania w warunkach zimowych (tylko MS 211)

Przy temperaturze poniżej +10 °C

- zdemontować pokrywę – patrz rozdział "Pokrywa"

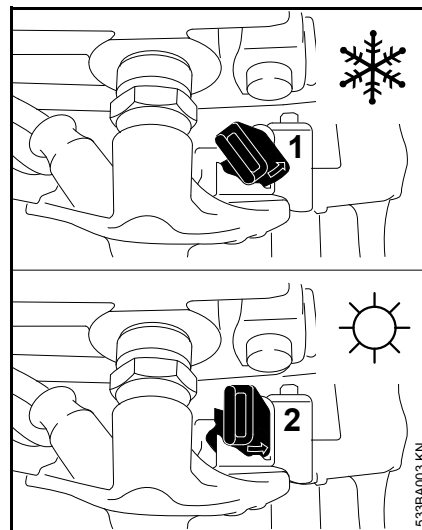

- przy pomocy klucza wielofunkcyjnego obrócić suwak obok świcy o 45° w kierunku przeciwnym do ruchu wskazówek zegara

- 1 Eksploatacja w warunkach zimowych
 - 2 Eksploatacja w warunkach letnich
- zdemontować pokrywę – patrz rozdział "Pokrywa"

Gaźnik będzie teraz opływać strumień ciepłego powietrza z okolicy cylindra – zabezpiecza to gaźnik przed oblodzeniem.



WSKAZÓWKA

Przy temperaturze powyżej +20 °C należy bezwzględnie przesunąć suwak do pozycji eksploatacji w warunkach letnich! Niebezpieczeństwo zakłóceń pracy silnika – przegrzanie!

Zamontować płytę osłonową

(wyposażenie specjalne, nie stosować do wykonania ErgoStart)

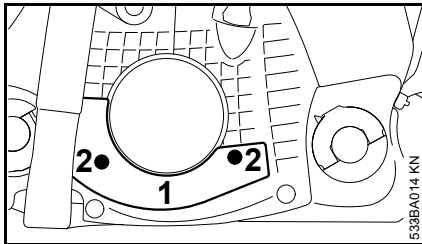

- założyć płytę osłonową (1) i przymocować śrubami (2)
- przy intensywnie ochłodzonej pilarcie łańcuchowej należy po uruchomieniu rozgrzać silnik do temperatury roboczej

Tylko MS 211: przy zastosowaniu płyty osłonowej suwak eksploatacji zimowej może pozostawać w pozycji eksploatacji zimowej **lub** w pozycji eksploatacji letniej. Przy temperaturze poniżej +10 °C przesunąć do pozycji eksploatacji zimowej.

Uruchamianie i wyłączenie silnika

Pozycje dźwigni przełącznika wielofunkcyjnego

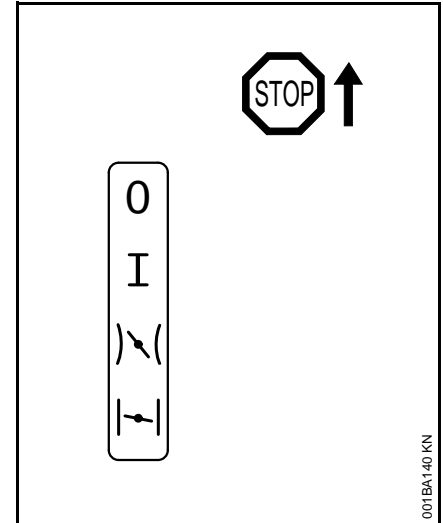

Stop 0 – silnik zostaje wyłączony – układ zapłonowy zostaje wyłączony

Eksploatacja zasadnicza I – silnik pracuje lub można go uruchomić

Gaz rozruchowy)\{ – w tej pozycji należy uruchamiać ciepły silnik – przy wciśnięciu przycisku przyspiesznika (gazu) dźwignia przełącznika wielofunkcyjnego przeskoczy do pozycji eksploatacji zasadniczej

Zamknięta przepustnica układu rozruchowego |~| – w tej pozycji należy uruchamiać zimny silnik

Regulacja położenia dźwigni przełącznika wielofunkcyjnego

W celu przemieszczenia dźwigni przełącznika wielofunkcyjnego z pozycji eksploatacji zasadniczej I do pozycji zamknięcia przysłony przepustnicy układu rozruchowego \downarrow wcisnąć jednocześnie i przytrzymać w pozycji wciśniętej przycisk blokady przyspiesznika oraz przycisk przyspiesznika (gazu) – następnie przemieścić dźwignię przełącznika wielofunkcyjnego.

W celu wyboru pozycji uruchamiania ciepłego silnika \downarrow należy najpierw ustawić dźwignię przełącznika wielofunkcyjnego w pozycji uruchamiania zimnego silnika \downarrow , a następnie przestawić dźwignię do pozycji uruchamianie ciepłego silnika \downarrow .

Przejdęcie do pozycji gazu rozruchowego \downarrow może nastąpić wyłącznie z pozycji zamkniętej przepustnicy układu rozruchowego \downarrow .

Poprzez naciśnięcie przycisku blokady przyspiesznika (gazu) oraz przez jednoczesne krótkie naciśnięcie przycisku przyspiesznika, dźwignia przełącznika uniwersalnego przemieści się z pozycji gazu rozruchowego \downarrow do pozycji eksploatacji zasadniczej I.

W celu wyłączenia silnika należy ustawić dźwignię przełącznika wielofunkcyjnego w pozycji STOP 0.

Zamknięta przepustnica układu rozruchowego \downarrow

- Przy zimnym silniku
- jeżeli po uruchomieniu silnik przerywa pracę po dodaniu gazu
- jeżeli paliwo w zbiorniku zostało wypracowane do końca (silnik przerwał pracę)

Pozycja gazu rozruchowego \downarrow

- przy ciepłym silniku (z chwilą, gdy silnik przepracował już około jednej minuty)
- po pierwszym zapłonie
- po przewietrzeniu komory spalania, jeżeli uprzednio została zalana paliwem

Pompa paliwowa

nacisnąć przynajmniej 5-krotnie mieszek pompki paliwowej – także, jeżeli mieszek jest jeszcze wypełniony paliwem

- przy pierwszym uruchomieniu
- jeżeli paliwo w zbiorniku zostało wypracowane do końca (silnik przerwał pracę)

Pozycja mechanicznej pilarki łańcuchowej podczas uruchamiania

Istnieją dwie możliwości trzymania mechanicznej pilarki łańcuchowej podczas uruchamiania.

Na podłożu

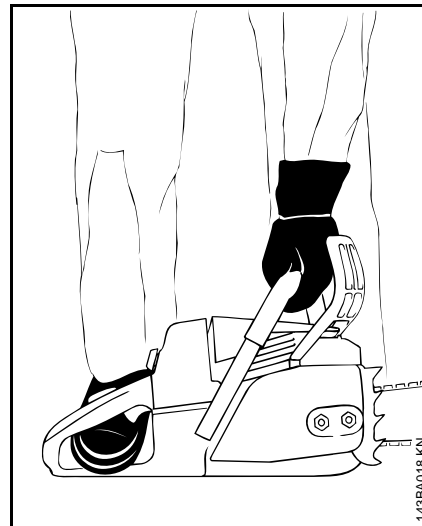

- postawić mechaniczną pilarkę łańcuchową pewnie na podłożu – należy wybrać do tego bezpieczne stanowisko – piła łańcuchowa nie może przy tym dotykać żadnych przedmiotów ani podłoża
- trzymając lewą dłonią za przedni uchwyt mocno docisnąć mechaniczną pilarkę łańcuchową do podłoża – kciuk obejmuje uchwyt od dołu
- prawą stopę postawić na tylnej rękojeści,

Pomiędzy kolanami lub udami

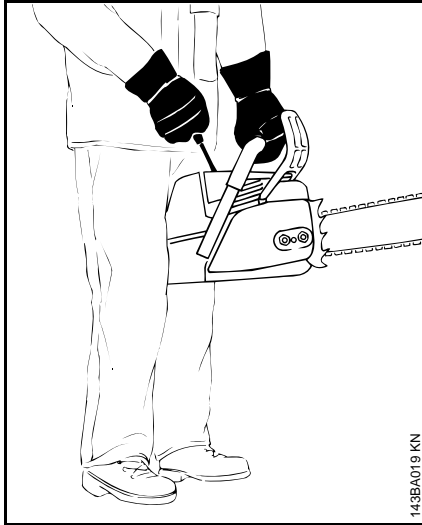

- tylną rękęjść ścisnąć pomiędzy kolanami lub udami,
- lewą dłonią przytrzymać mocno maszynę za przedni uchwyt – kciuk obejmuje uchwyt od dołu

Uruchamianie

Wykonania standardowe

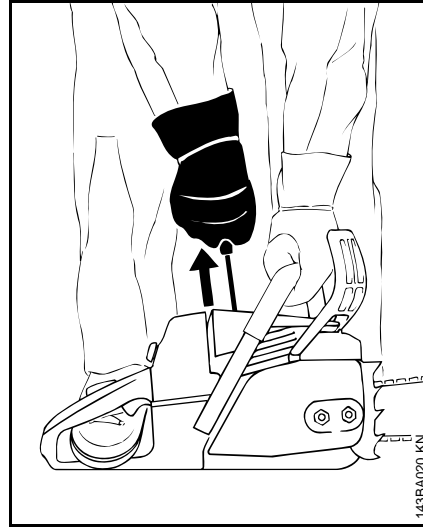

- prawą dłonią wyciągnąć powoli uchwyt linki, aż do zaryglowania mechanizmu zapadkowego – następnie szybkim i energicznym ruchem szarpnąć – przedni uchwyt należy przy tym dociskać do dołu – nie wyciągać linki do końca z urządzenia rozruchowego – **niebezpieczeństwo zerwania!** nie zwalniać swobodnie uchwytu linki, tylko powoli wprowadzić ją pionowo do urządzenia rozruchowego tak, żeby się mogła prawidłowo nawinać

Przy nowym silniku lub po dłuższym okresie postoju urządzenia przy maszynach nieposiadających ręcznej pompki paliwowej, w celu podania wystarczającej ilości paliwa może być niezbędne wielokrotne zaciągnięcie linką urządzenia rozruchowego.

Wykonania z systemem ErgoStart

! OSTRZEŻENIE

Uruchamianie tego urządzenia jest ekstremalnie proste i łatwe, także możliwe do wykonania przez dzieci – **zagrożenie wystąpieniem wypadku!**

Należy bezwzględnie uniemożliwić próby dokonania uruchomienia urządzenia przez dzieci lub inne osoby nieupoważnione:

- podczas przerw w pracy nie należy pozostawiać urządzenia bez nadzoru
- bezpieczne przechowywanie urządzenia po zakończeniu pracy

System ErgoStart akumuluje energię stosowaną następnie do uruchomienia mechanicznej pilarki łańcuchowej. W związku z tym, pomiędzy zaciągnięciem urządzenia rozruchowym a uruchomieniem silnika może upłynąć kilka sekund.

Przy wykonaniach z systemem ErgoStart istnieją dwie możliwości uruchomienia silnika:

- ująć prawą dłonią uchwyt linki urządzenia rozruchowego i powoli, równomiernym ruchem zaciągnąć – **lub** – ująć prawą dłonią uchwyt linki urządzenia rozruchowego zaciągnąć kilkoma ruchami, wyciągając linkę za każdym razem tylko na niewielką długość
- w czasie czynności uruchamiania należy dociskać rękęjść manipulacyjną do dołu, nie

wyciągać linki urządzenie rozruchowe na pełną długość – **niebezpieczeństwo zerwania!**

- nie zwalniać swobodnie uchwytu linki, tylko powoli wprowadzić ją pionowo do urządzenia rozruchowego tak, żeby się mogła prawidłowo nawinąć

Uruchomić mechaniczną pilarkę łańcuchową

! OSTRZEŻENIE

W zasięgu pracy mechanicznej pilarki łańcuchowej nie mogą się znajdować żadne dalsze osoby!

- należy stosować się do przepisów bezpieczeństwa pracy

Wykonania z pompką paliwową

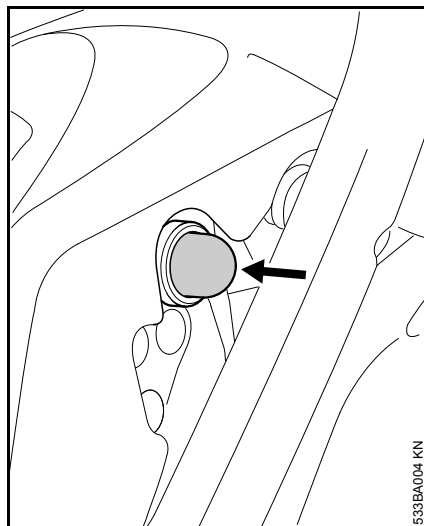

- nacisnąć przynajmniej 5-krotnie mieszek pompki paliwowej – także, jeżeli mieszek jest jeszcze wypełniony paliwem

Przy wszystkich wykonaniach

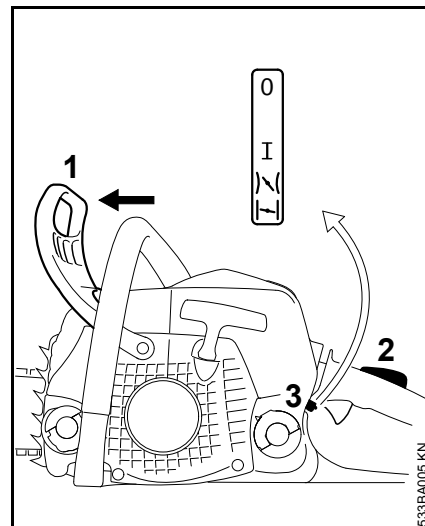

- nacisnąć w kierunku do przodu osłonę dłoni (1) i – piła łańcuchowa zostaje zablokowana
- wcisnąć jednocześnie przycisk blokady dźwigni głównej przepustnicy (2) oraz dźwignię sterowania główną przepustnicą i przytrzymać je w tej pozycji – wyregulować pozycję dźwigni przełącznika wielofunkcyjnego (3)

Zamknięta przepustnica układu rozruchowego }~|

- przy zimnym silniku (jeżeli po uruchomieniu silnik przerywa pracę po dodaniu gazu)

Pozycja gazu rozruchowego }~|

- przy ciepłym silniku (z chwilą, gdy silnik przepracował już około jednej minuty)

- Przytrzymać i powtarzać uruchamianie mechanicznej pilarki łańcuchowej

Po pierwszym zapłonie

- ustawić dźwignię przełącznika wieloczynnościowego w pozycji gazu rozruchowego $\text{I} \setminus$
- Przytrzymać i powtarzać uruchamianie mechanicznej pilarki łańcuchowej

Z chwilą podjęcia pracy przez silnik

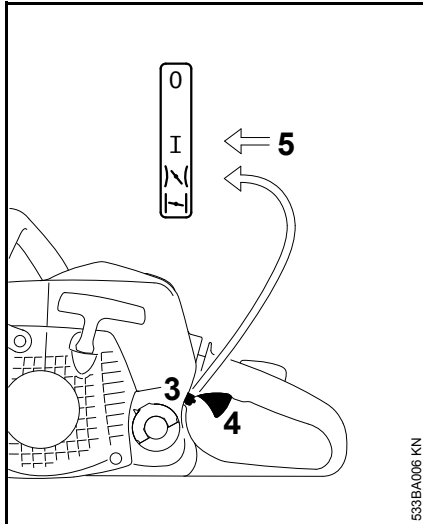

- krótko nacisnąć na przycisk blokady dźwigni gazu oraz na dźwignię gazu (przyspiesznik) (4), dźwignia przełącznika wielofunkcyjnego (3) przeskoczy do pozycji eksploatacji zasadniczej I i silnik przejdzie do pracy na biegu jałowym

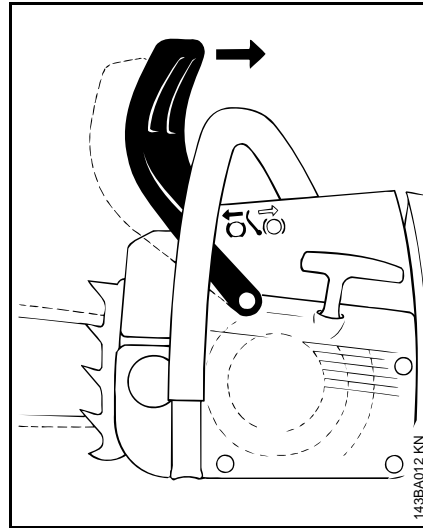

- przyciągnąć osłonę dłoni do przedniego uchwytu

Hamulec piły łańcuchowej został zwolniony – mechaniczna pilarka łańcuchowa jest teraz gotowa do pracy.

WSKAZÓWKA

Dodawanie gazu może następować tylko przy zluźnionym hamulcu piły łańcuchowej. Zwiększenie obrotów silnika przy blokującym hamulcu piły łańcuchowej (piła łańcuchowa pozostaje nieruchoma) doprowadzi już po krótkim czasie do uszkodzenia sprzęgła i hamulca piły łańcuchowej.

Przy bardzo niskiej temperaturze:

- przez krótką chwilę rozgrzać silnik przy niewielkim otwarciu głównej przepustnicy

Wyłączanie silnika

- przesunąć dźwignię przełącznika wielofunkcyjnego do pozycji wyłączenia 0

Jeżeli silnik nie podejmuje pracy

Po pierwszym zapłonie silnika dźwignia przełącznika wielofunkcyjnego nie została we właściwym czasie przesunięta z pozycji zamknięcia przepustnicy układu rozruchowego $\text{I} \setminus$ do pozycji gazu rozruchowego $\text{I} \setminus$ i nastąpiło zalanie komory spalania paliwem.

- przesunąć dźwignię przełącznika wielofunkcyjnego do pozycji wyłączenia 0
- wykręcić świecę zapłonową – patrz rozdział "Świeca zapłonowa"
- osuszyć świecę zapłonową
- kilkakrotnie zaciągnąć linką urządzenia rozruchowego w celu przewietrzenia komory spalania
- ponownie zamontować świecę zapłonową – patrz rozdział "Świeca zapłonowa"
- ustawić dźwignię przełącznika wielofunkcyjnego w pozycji gazu rozruchowego $\text{I} \setminus$ – także, jeżeli silnik jest jeszcze zimny!
- ponowić czynność rozruchu silnika

Wskazówki dotyczące eksploatacji

Podczas wstępnej fazy eksploatacyjnej

Aż do trzeciego tankowania nie należy eksploatować fabrycznie nowego urządzenia na wysokich obrotach bez obciążenia. W ten sposób zapobiega się wystąpieniu dodatkowych obciążeń w fazie docierania. Podczas fazy docierania wszystkie poruszające się podzespoły maszyny muszą się wzajemnie do siebie dopasować – w jednostce napędowej występuje wtedy wysoki opór powodowany przez tarcie. Silnik rozwija swoją pełną moc po okresie 5 do 15 tankowań.

Podczas pracy



WSKAZÓWKA

Nie należy regulować gaźnika w kierunku "zubożenia" mieszanki chcąc przez to uzyskać zwiększenie mocy silnika – silnik może wskutek tego ulec uszkodzeniu – patrz rozdział "Regulacja gaźnika".



WSKAZÓWKA

Dodawanie gazu może następować tylko przy zluźnionym hamulcu piły łańcuchowej. Zwiększenie obrotów silnika przy blokującym hamulcu piły łańcuchowej (piła łańcuchowa pozostaje nieruchoma) doprowadzi już po krótkim czasie do uszkodzenia jednostki

napędowej i układu napędu piły łańcuchowej (sprzęgło, hamulec piły łańcuchowej)

Częściej kontrolować napięcie piły łańcuchowej

Napięcie nowej piły łańcuchowej musi być częściej korygowane niż napięcie piły łańcuchowej, która już od dłuższego czasu znajduje się w eksploatacji.

W stanie zimnym

Piła łańcuchowa musi przylegać do dolnej części prowadnicy – przy zluźnionym hamulcu musi jednak istnieć możliwość przesuwania piły łańcuchowej ręcznie po prowadnicy. Jeżeli zachodzi potrzeba, należy skorygować napięcie piły łańcuchowej – patrz rozdział "Napinanie piły łańcuchowej".

W temperaturze roboczej

Piła łańcuchowa rozciąga się i zaczyna zwiśać. Ogniwa napędowe po dolnej stronie prowadnicy nie mogą się wysunąć z rowka – piła łańcuchowa może w takiej sytuacji spaść. Korygowanie napięcia piły łańcuchowej: patrz rozdział "Napinanie piły łańcuchowej".



WSKAZÓWKA

Podczas ochładzania piła łańcuchowa ulega skurczeniu. Piła łańcuchowa, która nie została poluzowana, może uszkodzić wał korbwy i łożyska.

Po dłuższej pracy pod pełnym obciążeniem

Nie należy natychmiast wyłączać silnika, lecz pozostawić go przez chwilę na biegu jałowym tak, żeby nagromadzone ciepło zostało odprowadzone przez strumień chłodnego powietrza. Zapobiega to ekstremalnemu obciążeniu termicznemu podzespołów jednostki napędowej (układ zapłonowy, gaźnik), co może nastąpić wskutek spiętrzenia ciepła.

Po zakończeniu pracy

- Jeżeli piła łańcuchowa była napinana podczas pracy w temperaturze roboczej, to należy ją zluźnować.



WSKAZÓWKA

Po zakończonej pracy należy bezwzględnie odprężyć piłę łańcuchową! Podczas ochładzania piła łańcuchowa ulega skurczeniu. Piła łańcuchowa, która nie została poluzowana, może uszkodzić wał korbwy i łożyska.

Przy krótkotrwałych przerwach w eksploatacji

Ochłodzić silnik. Odstawić urządzenie aż do ponownego użycia z zatankowanym do pełna zbiornikiem, w suchym miejscu, z dala od źródeł ognia.

Przy dłuższych przerwach w eksploatacji

patrz rozdział "Przechowywanie urządzenia mechanicznego"

Prawidłowa eksploatacja prowadnicy

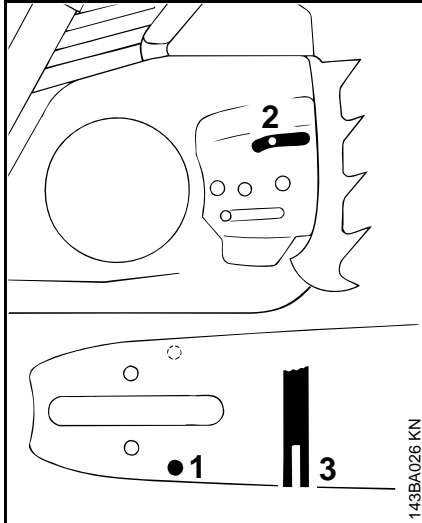

- obrócić prowadnicę – po każdym naostrzeniu piły łańcuchowej i po każdej wymianie koła napędu piły łańcuchowej – czynność ta ma na celu uniknięcie jednostronnego zużycia prowadnicy, szczególnie w strefie zwrotnicy i po dolnej stronie
- otwór dopływu oleju (1), kanał wypływu oleju (2) i rowek prowadnicy (3) czyścić regularnie
- regularnie prowadzić pomiar głębokości rowka prowadnicy – najlepiej przy pomocy miarki usytuowanej na przymiarze (wyposażenie specjalne) – pomiar należy wykonywać w miejscu, w którym występuje największe zużycie bieżni

Typ łańcucha	Podziałka piły łańcuchowej	Minimalna głębokość rowka prowadnicy
Picco	1/4" P	4,0 mm
Rapid	1/4"	4,0 mm
Picco	3/8" P	5,0 mm
Rapid	3/8"; 0.325"	6,0 mm
Rapid	0.404"	7,0 mm

Jeżeli minimalna głębokość rowka prowadnicy jest mniejsza:

- wymienić prowadnicę

W przeciwnym razie ogniwa napędowe trą o dno rowka prowadnicy – podstawy zęba tnącego i ogniwa łączącego nie spoczywają na bieżniach prowadnicy.

Pokrywa

Zdemontować pokrywę

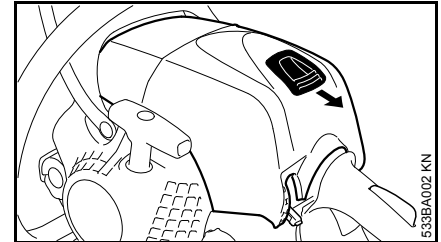

- wcisnąć jednocześnie blokadę dźwigni sterowania główną przepustnicą oraz dźwignię sterowania główną przepustnicą (gazem) i ustawić dźwignię przełącznika wielofunkcyjnego w pozycji uruchamiania zimnego silnika 
- przesunąć suwak w kierunku do tyłu
- zdjąć pokrywę w kierunku do tyłu

Zamontowanie pokrywy

- ponownie założyć pokrywę i zaryglować przy pomocy suwaka

System filtrowania powietrza

Wskutek zastosowania różnych filtrów system filtrowania powietrza może zostać dostosowany do występujących warunków eksploatacyjnych. Przebrożenia są proste i nieskomplikowane.

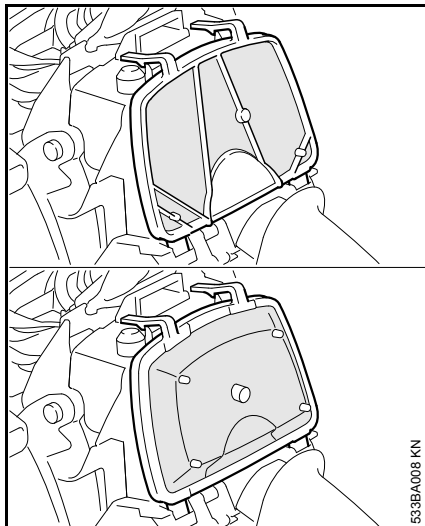

płyta włókninowa (MS 171)

Patrz górny rysunek.

jednoczęściowy filtr włókninowy z krawędzią uszczelniającą (MS 181, MS 211)

Patrz dolny rysunek, wyposażenie specjalne do MS 171.

jednoczęściowy filtr tekstylny (wyposażenie specjalne)

Do eksploatacji w warunkach wysokiej wilgotności i ekstremalnie niskiej temperatury.

Czyszczenie filtra powietrza

Jeżeli wyraźnie spada moc silnika:

- zdemontować pokrywę – patrz rozdział "Pokrywa"
- należy bezwzględnie wymienić uszkodzony filtr powietrza
- usunąć z otoczenia filtra grubsze zanieczyszczenia.

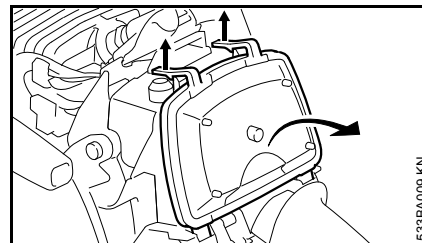

- odgiąć noski obydwóch rygli w kierunku do góry, odchylić filtr powietrza w kierunku tylnej rękojeści i zdjąć



WSKAZÓWKA

Do wymontowania i zamontowania filtra powietrza nie trzeba stosować narzędzi – filtr powietrza mógłby ulec przy tym uszkodzeniu.

- stosując sprężone powietrze przedmuchać filtr od czystej strony

Jeżeli wkład filtrujący filtra tekstylnego jest oklejony zanieczyszczeniami, lub jeżeli nie ma do dyspozycji sprężonego powietrza:

- wymyć filtr w czystym, niepalnym, płynnym środku czyszczącym (np. ciepłe mydliny) i następnie wysuszyć
- ponownie zamontować filtr powietrza
- zdemonstrować pokrywę – patrz rozdział "Pokrywa"

Regulacja gaźnika

Podstawowe informacje

Gaźnik otrzymuje fabryczne ustawienie standardowe.

Powyzsza regulacja gaźnika powoduje, że w każdej fazie eksploatacyjnej do silnika zostaje dostarczona mieszanka paliwowo-powietrzna o optymalnym stosunku.

Przygotowanie urządzenia

- Wyłączyć silnik
- Sprawdzić stan techniczny filtra powietrza – jeżeli zachodzi potrzeba oczyścić lub wymienić
- Sprawdzić stan techniczny kratki przeciwiskrowej (oferowana nie na wszystkich rynkach) w tłumiku – jeżeli zachodzi potrzeba, oczyścić lub wymienić

Ustawienia standardowe

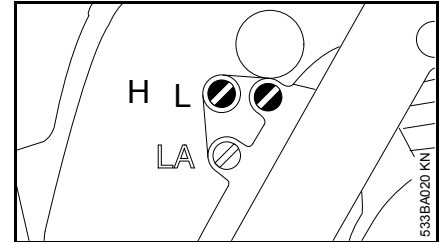

- Obracać z wycuciem główną śrubę regulacyjną (H) w kierunku przeciwnym do ruchu wskazówek zegara aż do oporu – maksymalnie o 3/4 obrotu
- Obracać śrubę regulacyjną biegu jałowego (L) aż do oporu w kierunku zgodnym z ruchem wskazówek zegara – i następnie obrócić ją o 1/4 obrotu w kierunku odwrotnym do ruchu wskazówek zegara

Regulacja biegu jałowego

- Wykonywanie ustawienia standardowego
- Uruchomić i rozgrzać silnik

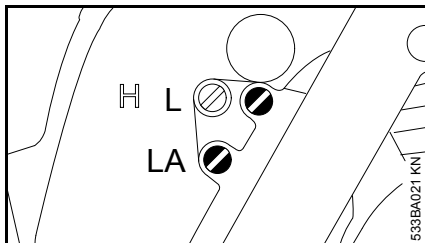

Silnik przerywa pracę na biegu jałowym

- Śrubę regulacji biegu jałowego (LA) obracać w kierunku zgodnym z ruchem wskazówek zegara, aż piła łańcuchowa zacznie się obracać – następnie obrócić ją o 2 obroty w przeciwnym kierunku

Piła łańcuchowa porusza się podczas pracy silnika na biegu jałowym

- Śrubę oporową regulacji obrotów biegu jałowego (LA) obracać w kierunku przeciwnym do ruchu wskazówek zegara, aż piła łańcuchowa się zatrzyma – następnie obrócić ją o dalszą 2 obroty w tym samym kierunku

! OSTRZEŻENIE

Jeżeli po wykonaniu regulacji piła łańcuchowa porusza się podczas pracy silnika na biegu jałowym, należy zlecić naprawę pilarki spalinowej autoryzowanemu dealerowi.

Nieregularna praca silnika na biegu jałowym, niezadawalające przyspieszanie (pomimo ustawienia standardowego śrubą regulacyjną biegu jałowego)

Zbyt "bogata" regulacja biegu jałowego.

- Obracać śrubą regulacyjną biegu jałowego (L) w kierunku przeciwnym do ruchu wskazówek zegara, aż silnik zacznie regularnie pracować i dobrze przyspieszać – maksymalnie aż do oporu

Po korektach wykonanych przy pomocy śruby regulacyjnej biegu jałowego (L) najczęściej niezbędna jest także zmiana położenia śruby regulacji biegu jałowego (LA).

Korekta regulacji gaźnika przy eksploatacji urządzenia na dużych wysokościach

Jeżeli silnik pracuje niezadawalająco, to może okazać się niezbędnym dokonanie niewielkiej korekty regulacji gaźnika:

- Wykonywanie ustawienia standardowego
- Rozgrzać silnik
- Obracać nieznacznie główną śrubą regulacyjną (H) w kierunku zgodnym z ruchem wskazówek zegara (w kierunku "zubożenia") – maksymalnie aż do oporu



WSKAZÓWKA

Po powrocie z większej wysokości regulację gaźnika ponownie przestawić na ustawienia standardowe.

Przy zbyt "ubogim" ustawieniu istnieje zagrożenie uszkodzenia zespołu napędowego wskutek niedoboru środków smarujących lub przegrzania.

Świeca zapłonowa

- Przy niezadawalającej mocy silnika, trudnościach w uruchamianiu lub zakłóceniach w pracy silnika na biegu jałowym należy najpierw sprawdzić stan techniczny świecy zapłonowej.
- Świecę należy wymienić po upływie 100 godzin eksploatacyjnych – przy intensywnie nadpalonych elektrodach świecę należy wymienić już wcześniej – stosować tylko odkłócone świece zapłonowe dozwolone przez firmę STIHL – patrz rozdział "Dane techniczne".

Wymontowanie świecy zapłonowej

- zdemontować pokrywę – patrz rozdział "Pokrywa"

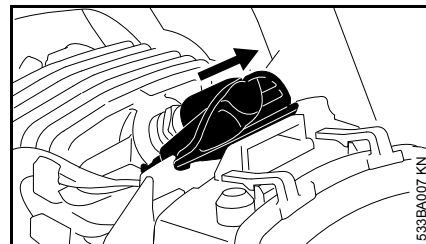

- zdjąć wtyczkę (fajkę) ze świecy zapłonowej
- wykręcić świecę zapłonową

Kontrola świecy zapłonowej

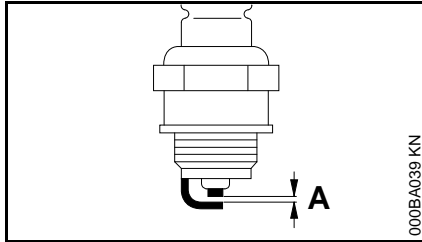

- Oczyszczyć zanieczyszczoną świecę zapłonową.
- Sprawdzić odstęp (A) między elektrodami i w razie potrzeby wyregulować; prawidłowa wartość odstęp — patrz rozdział "Dane techniczne".
- Usunąć przyczynę zanieczyszczenia świecy zapłonowej.

Do ewentualnych przyczyn należą:

- zbyt duża ilość oleju silnikowego w paliwie,
- zanieczyszczony filtr powietrza,
- niekorzystne warunki eksploatacji.

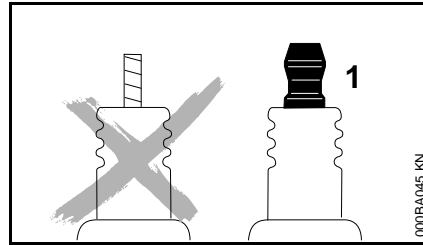

! OSTRZEŻENIE

Przy niedokręconej lub brakującej nakrętce przyłączeniowej (1) mogą powstawać iskry. W przypadku pracy w łatwopalnym lub wybuchowym otoczeniu może dojść do pożarów lub wybuchów. Możliwe są poważne obrażenia osób lub znaczne straty materialne.

- Używać odłączonych świec zapłonowych ze stałą nakrętką przyłączeniową.

Zamontowanie świecy zapłonowej

- wkręcić świecę zapłonową i mocno wcisnąć na nią wtyczkę przewodu zapłonowego (fajkę) – montaż podzespołów następuje w kolejności odwrotnej do demontażu.

Charakterystyka pracy silnika

Jeżeli pomimo oczyszczenia filtra powietrza i prawidłowej regulacji gaźnika charakterystyka pracy silnika pozostaje niezadowalająca, to przyczyną tej sytuacji może być tłumik wydechu spalin.

Należy zlecić zbadanie stanu zanieczyszczenia tłumika wydechu spalin nagarem fachowemu dystrybutorowi!

Firma STIHL radzi zlecenie wykonywania czynności obsługi okresowych i napraw wyłącznie autoryzowanym dystrybutorom tej firmy.

Przechowywanie urządzenia

Przy przerwach w eksploatacji trwających powyżej 3 miesięcy

- opróżnić i wyczyścić zbiornik paliwa w miejscu o dobrej wymianie powietrza
- Paliwo należy utylizować zgodnie z obowiązującymi przepisami i w sposób, który nie zagraża środowisku naturalnemu.
- wypracować do końca paliwo znajdujące się w gaźniku, w przeciwnym razie może nastąpić sklejenie membran
- zdjąć piłę łańcuchową i prowadnicę, oczyścić spryskać olejem konserwującym
- dokładnie oczyścić urządzenie, a szczególnie ożebrowanie cylindra i filtr powietrza
- przy stosowaniu biologicznego oleju do smarowania piły łańcuchowej (np. STIHL-Bioplus) napełnić w całości zbiornik oleju
- Przechowywać urządzenie w suchym i bezpiecznym miejscu. Chronić przed użyciem przez osoby nieupoważnione (np. przez dzieci).

Badanie stanu technicznego i wymiana koła napędu piły łańcuchowej

- zdemontować pokrywę koła napędu piły łańcuchowej, piłę łańcuchową i prowadnicę
- zluzować (odblokować) hamulec piły łańcuchowej – przednią osłonę dłoni przyciągnąć do przedniego uchwytu

Wymiana koła napędu piły łańcuchowej

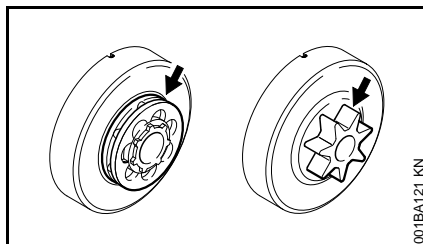

- po zużyciu dwóch pił łańcuchowych lub wcześniej
- jeżeli ślady zużycia (strzałki) są głębsze niż 0,5 mm – w przeciwnym razie będzie to miało negatywny wpływ na trwałość piły łańcuchowej – do pomiaru należy stosować przyrząd kontrolny (wyposażenie specjalne)

Pozytywny wpływ na trwałość koła napędu piły łańcuchowej będzie miała eksploatacja koła z dwoma piłami łańcuchowymi na przemian.

W celu zapewnienia optymalnej sprawności funkcjonalnej hamulca piły łańcuchowej firma STIHL zaleca stosowanie oryginalnych kół napędu piły łańcuchowej STIHL

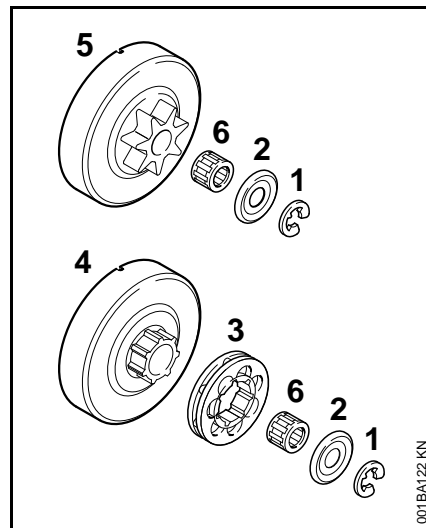

- przy pomocy śrubokręta wyważyć podkładkę zabezpieczającą (1)
- zdjąć podkładkę (2)
- zdjąć pierścieniowe koło napędu piły łańcuchowej (3)
- sprawdzić stan techniczny zdawczego elementu napędowego na bębnie sprzęgłowym (4) – przy intensywnych śladach zużycia wymienić także bęben sprzęgłowy
- zdjąć bęben sprzęgłowy lub profilowe koło napędu piły łańcuchowej (5) razem z łożyskiem igłowym (6) z wału korbowego – jeżeli zastosowany został system

hamowania piły łańcuchowej QuickStop Super, należy najpierw wcisnąć przycisk blokady

Zamontowanie profilowego/pierścieniowego koła napędu piły łańcuchowej

- oczyścić czop wału korbowego oraz łożysko igłowe i nasmarować je smarem STIHL (wyposażenie specjalne)
- założyć łożysko igłowe na czopie wału korbowego
- bęben sprzęgłowy lub profilowe koło napędu piły łańcuchowej należy po założeniu obrócić o około 1 obrotu, w celu zaryglowania zabieraka napędu pompy olejowej – jeżeli zastosowany został system hamowania piły łańcuchowej QuickStop Super, należy najpierw wcisnąć przycisk blokady
- założyć pierścieniowe koło napędu piły łańcuchowej – drążenia skierowane na zewnątrz
- założyć podkładkę i pierścień zabezpieczający na wale korbowym

Pielęgnacja i ostrzenie piły łańcuchowej

Piłowanie dobrze naostrzoną piłą łańcuchową jest łatwe

Dobrze naostrzona piła łańcuchowa wcina się łatwo w drewno już przy niewielkim nacisku awansującym.

Nie należy pracować tępyim ani uszkodzonym łańcuchem – praca jest wtedy bardzo męcząca, występuje wysoka wibracja, wyniki piłowania są niezadowolające i ma miejsce intensywne, naturalne zużycie eksploatacyjne.

- Czyszczenie łańcucha
- Sprawdzić, czy na łańcuchu nie widać pęknięć, ani czy nity nie są uszkodzone
- Uszkodzone lub zużyte elementy łańcucha należy wymienić oraz dostosować je formą do stopnia zużycia pozostałych elementów

Piły łańcuchowe (Duro) opancerzone elementami z proszków spiekanych (Widia) są szczególnie odporne na naturalne zużycie eksploatacyjne. W celu uzyskania optymalnego wyniku ostrzenia STIHL radzimy zlecenie wykonania tej czynności fachowemu dystrybutorowi firmy STIHL.

OSTRZEŻENIE

Należy przy tym zachować wartości wszystkich podanych kątów i wymiarów. Nieprawidłowo naostrzony łańcuch – a szczególnie zbyt niski ogranicznik zagłębienia – może powodować

zwiększoną skłonność do odbijania pilarki spaliniowej – **niebezpieczeństwo odniesienia obrażeń!**

Podziałka piły łańcuchowej

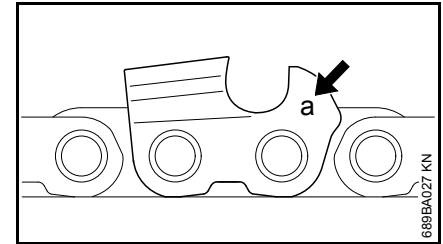

Oznaczenie (a) podziałki piły łańcuchowej zostało wytłoczone w strefie ogranicznika zagłębienia każdego zęba tnącego.

Oznaczenie (a)	Podziałka piły łańcuchowej	
	cal	mm
7	1/4 P	6,35
1 lub 1/4	1/4	6,35
6, P lub PM	3/8 P	9,32
2 lub 325	0.325	8,25
3 lub 3/8	3/8	9,32
4 lub 404	0.404	10,26

Przyporządkowanie pilnika następuje wyłącznie na podstawie podziałki piły łańcuchowej – patrz tabela "Narzędzia ostrzące"

Podczas ostrzenia wartości kątów zęba tnącego muszą zostać bezwzględnie zachowane.

Kąt ostrzenia i kąt natarcia

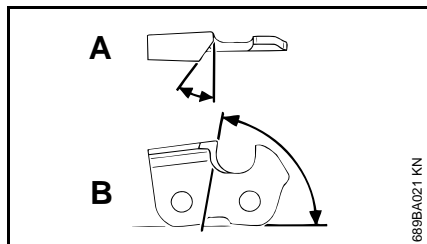

A Kąt ostrzenia

Do ostrzenia pił łańcuchowych STIHL stosuje się kąt ostrzenia o wartości 30°. Wyjątek stanowią piły łańcuchowe do wykonywania rzązów wzdłużnych, których kąt ostrzenia wynosi 10°. W oznaczeniu pił łańcuchowych do wykonywania rzązów wzdłużnych jako identyfikator zastosowano znak X.

B kąt natarcia

Przy stosowaniu przepisowego prowadnika pilnika oraz pilnika o przepisowej średnicy kąt natarcia powstanie automatycznie.

Forma zęba tnącego	kąt (°)	
	A	B
Micro = ząb tnący półstrugowy np. 63 PM3, 26 RM3, 36 RM	30	75
Super = ząb tnący pełnostrugowy np. 63 PS3, 26 RS, 36 RS3	30	60
Piła łańcuchowa do wykonywania rzązów wzdłużnych np. 63 PMX, 36 RMX	10	75

Kąty muszą być identyczne dla każdego zęba łańcucha. Przy nierównych kątach wystąpi nieregularny bieg łańcucha, intensywne zużycie eksploatacyjne – aż do zerwania włącznie.

Prowadnik pilnika

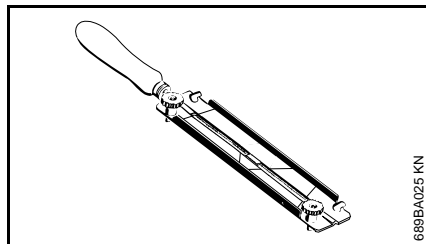

● Stosowanie prowadnika pilnika

Piły łańcuchowe można ostrzyć ręcznie tylko z zastosowaniem prowadników pilnika! (wyposażenie specjalne, patrz także rozdział "Narzędzia ostrzące"). Prowadniki posiadają wzorec dla kąta ostrzenia.

Do ostrzenia należy stosować wyłącznie specjalne pilniki do pił łańcuchowych! Inne pilniki nie nadają się do tego ze względu na rodzaj zacięcia.

Do kontroli kątów

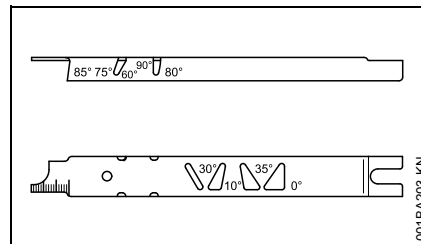

Przymiar STIHL (wyposażenie specjalne) – uniwersalne narzędzie do kontroli wartości kąta ostrzenia i kąta natarcia, wysokości ogranicznika zagłębienia i długości zęba oraz do czyszczenia i badania głębokości rowka, a także do czyszczenia otworów dopływu oleju.

Prawidłowe ostrzenie

- narzędzia ostrzące należy wybrać odpowiednio do podziałki piły łańcuchowej
- jeżeli zachodzi potrzeba, wymienić i napiąć prowadnicę
- zablokowanie piły łańcuchowej – przesunąć przednią osłonę dłoni do przodu
- w celu przesunięcia piły łańcuchowej po prowadnicy przyciągnąć osłonę dłoni do uchwytu przedniego – piła łańcuchowa zostaje odblokowana. przy systemach hamowania pił łańcuchowych QuickStop Super

należy dodatkowo wcisnąć przycisk blokady dźwigni głównej przepustnicy (gazu)

- częściej ostrzyć, lecz zbierać mniej metalu – do zwykłego podostrzenia wystarczą najczęściej dwa do trzech ruchów pilnika

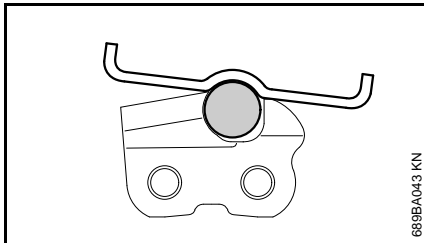
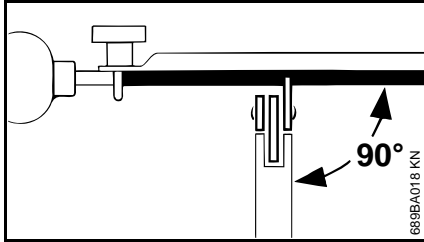

- prowadzenie pilnika: w pozycji **poziomej** (pod kątem prostym w stosunku do bocznej powierzchni prowadnicy) odpowiednio do podanej wartości kątów – zgodnie z oznaczeniami na prowadnikach pilników
- piłować tylko w kierunku od wewnątrz na zewnątrz
- pilnik zbiera metal tylko podczas ruchu do przodu – przy ruchu powrotnym pilnik należy lekko unieść
- nie piłować ogniw łączących i napędowych

- w celu uniknięcia jednostronnego zużycia pilnika należy w regularnych odstępach czasu obracać w niewielkim zakresie
- grat powstały przy piłowaniu usunąć kawałkiem twardego drewna
- przy pomocy przymiaru kontrolnego sprawdzić wartości kątów

Wszystkie zęby tnące muszą posiadać równą długość.

Przy nierównej długości zębów nierówna jest także ich wysokość co może prowadzić do szorstkiego biegu, a nawet zerwania łańcucha.

- wszystkie zęby tnące należy podpiłować do długości najkrótszego zęba tnącego – najlepiej zlecić to specjalistycznemu serwisowi, który wykona tę czynność elektrycznym urządzeniem ostrzącym

Odstęp ogranicznika zagłębienia

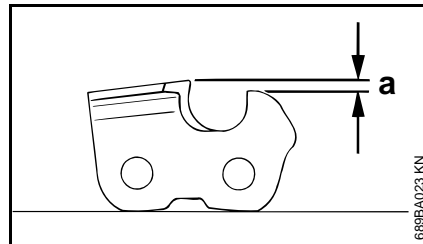

Ogranicznik zagłębienia (OZ) określa poziom zagłębienia zęba tnącego w drewnie i tym samym grubość wióra.

- a standardowa wartość odstępu pomiędzy ogranicznikiem zagłębienia a krawędzią tnącą

Przy cięciu miękkiego drewna poza porą mrozów, odstęp ogranicznika zagłębienia można zwiększyć o 0,2 mm (0,008").

Podziałka piły łańcuchowej	Ogranicznik zagłębienia	Odstęp (a)	
cal	(mm)	mm	(cal)
1/4 P	(6,35)	0,45	(0.018)
1/4	(6,35)	0,65	(0.026)
3/8 P	(9,32)	0,65	(0.026)
0.325	(8,25)	0,65	(0.026)
3/8	(9,32)	0,65	(0.026)
0.404	(10,26)	0,80	(0.031)

Podszlifowywanie ogranicznika zagłębienia

Odstęp ogranicznika zagłębienia zmniejsza się poprzez ostrzenie zęba tnącego.

- W związku z tym należy po każdym ostrzeniu sprawdzić wysokość ogranicznika zagłębienia

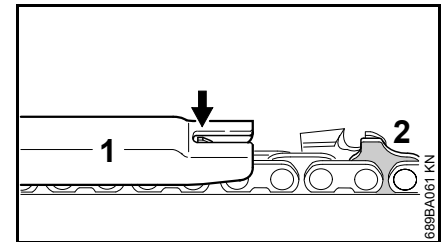

- położyć na pile łańcuchowej przymiar kontrolny (1) odpowiedni do podziałki piły łańcuchowej – jeżeli ogranicznik zagłębienia wystaje ponad przymiar, to należy

go podpiłować płaskim pilnikiem do wysokości wskazanej przez przymiar

Piły łańcuchowe z wygarbionym ogniwnem napędowym (2) – górna część wygarbionego ogniwa napędowego (z oznaczeniami serwisowymi) jest obrabiana jednocześnie z ogranicznikiem zagłębienia zęba tnącego.

! OSTRZEŻENIE

Pozostała część potrójnie wygarbionego lub standardowo wygarbionego ogniwa napędowego nie może być poddana obróbce, ponieważ w przeciwnym razie mogłaby się zwiększyć skłonność mechanicznej pilarki łańcuchowej do odbijania.

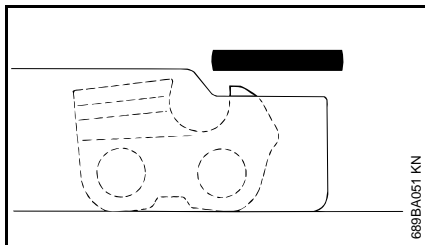

- zeszlifować ogranicznik zagłębienia do wysokości wskazanej przez przymiar

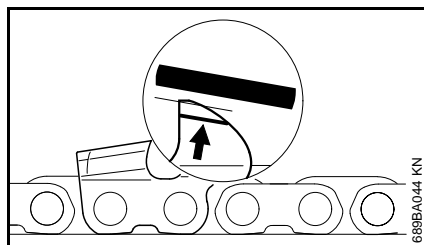

- następnie należy obrobić ukośnie górną połąć ogranicznika zagłębienia równoległe do wybitego oznaczenia serwisowego (strzałka) – nie należy przy tym zeszlifowywać najwyższego punktu ogranicznika zagłębienia w kierunku do tyłu

! OSTRZEŻENIE

Zbyt niskie ograniczniki zagłębienia zwiększają skłonność mechanicznej pilarki łańcuchowej do odbijania.

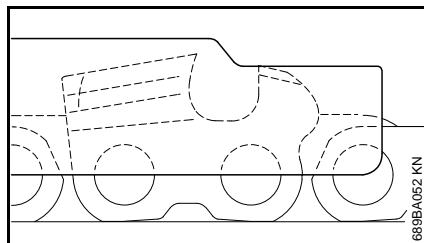

- położyć na pile łańcuchowej przymiar kontrolny – najwyższy punkt ogranicznika zagłębienia musi się znaleźć w jednej płaszczyźnie z przymiarem kontrolnym

- po zakończeniu ostrzenia należy dokładnie oczyścić piłę łańcuchową, usunąć wióry i pył szlifierski – poddać piłę łańcuchową intensywnemu smarowaniu.
- Przed dłuższymi przerwami w eksploatacji oczyścić łańcuch i przechowywać go w naolejonym stanie

Narzędzia ostrzące (wyposażenie specjalne)

Podziałka piły łańcuchowej		Pilnik okrągły Ø		pilnik okrągły		Prowadnik pilnika		Przymiar		Pilnik płaski		Zestaw ostrzący 1)	
cal	(mm)	mm	(cal)	Numer katalogowy		Numer katalogowy		Numer katalogowy		Numer katalogowy		Numer katalogowy	
1/4P	(6,35)	3,2	(1/8)	5605 771	3206	5605 750	4300	0000 893	4005	0814 252	3356	5605 007	1000
1/4	(6,35)	4,0	(5/32)	5605 772	4006	5605 750	4327	1110 893	4000	0814 252	3356	5605 007	1027
3/8 P	(9,32)	4,0	(5/32)	5605 772	4006	5605 750	4327	1110 893	4000	0814 252	3356	5605 007	1027
0.325	(8,25)	4,8	(3/16)	5605 772	4806	5605 750	4328	1110 893	4000	0814 252	3356	5605 007	1028
3/8	(9,32)	5,2	(13/64)	5605 772	5206	5605 750	4329	1110 893	4000	0814 252	3356	5605 007	1029
0.404	(10,26)	5,5	(7/32)	5605 772	5506	5605 750	4330	1106 893	4000	0814 252	3356	5605 007	1030

1) składający się z prowadnika z pilnikiem okrągłym, pilnikiem płaskim oraz przymiarem kontrolnym

Wskazówki dotyczące przeglądów technicznych i konserwacji

Niżej opisane czynności dotyczą pracy urządzenia w normalnych warunkach eksploatacyjnych. W przypadku utrudnionych warunków pracy (intensywny kurz, przeżywiczenie drewna, drewno egzotyczne itp.) oraz wydłużonego dnia pracy podane poniżej terminy należy odpowiednio skrócić. W przypadku użytkowania sporadycznego terminy te można odpowiednio wydłużyć.		przed rozpoczęciem pracy	po zakończeniu pracy lub codziennie	po każdym zatankowaniu	raz na tydzień	raz na miesiąc	raz w roku	w razie usterek	w razie uszkodzenia	w razie potrzeby
Całe urządzenie	Kontrola wizualna (stan, szczelność)	X		X						
	Wyczyszczenie		X							
Dźwignia gazu, blokada dźwigni gazu, dźwignia ssania, dźwignia przepustnicy rozruchowej, przełącznik STOP, dźwignia wielofunkcyjna (w zależności od wyposażenia)	Sprawdzenie działania	X		X						
Hamulec łańcucha	Sprawdzenie działania	X		X						
	Kontrola przez autoryzowanego dealera ¹⁾									X
Ręczna pompka paliwowa (jeśli występuje)	Kontrola	X								
	Naprawa przez autoryzowanego dealera ¹⁾								X	
Głowica ssąca/filtr w zbiorniku paliwa	Kontrola					X				
	Wyczyszczenie, wymiana wkładu filtra					X		X		
	Wymiana						X		X	X
Zbiornik paliwa	Wyczyszczenie					X				
Zbiornik oleju smarującego	Wyczyszczenie					X				
Smarowanie łańcucha	Kontrola	X								
Łańcuch piły	Sprawdzenie, zwracając uwagę również na stan naostrzenia	X		X						
	Kontrola napięcia łańcucha	X		X						
	Naostrzenie									X
Prowadnica	Kontrola (zużycie, uszkodzenie)	X								
	Wyczyszczenie i obrócenie									X
	Usunięcie zadziorów				X					
	Wymiana							X	X	
Koło napędowe	Kontrola				X					

Niżej opisane czynności dotyczą pracy urządzenia w normalnych warunkach eksploatacyjnych. W przypadku utrudnionych warunków pracy (intensywny kurz, przeżywanie drewna, drewno egzotyczne itp.) oraz wydłużonego dnia pracy podane poniżej terminy należy odpowiednio skrócić. W przypadku użytkowania sporadycznego terminy te można odpowiednio wydłużyć.		przed rozpoczęciem pracy	po zakończeniu pracy lub codziennie	po każdym zatankowaniu	raz na tydzień	raz na miesiąc	raz w roku	w razie usterki	w razie uszkodzenia	w razie potrzeby
Filtr powietrza	Wyczyszczenie							X		X
	Wymiana								X	
Elementy antywibracyjne	Kontrola	X						X		
	Wymiana przez autoryzowanego dealera ¹⁾								X	
Dopływ powietrza do obudowy wentylatora	Wyczyszczenie		X		X					X
Ożebrowanie cylindra	Wyczyszczenie		X			X				X
Gaźnik	Kontrola biegu jałowego, łańcuch nie może się poruszać	X		X						
	Wyregulować bieg jałowy, ewent. zlecić naprawę pilarki autoryzowanemu dealerowi ¹⁾									X
Świeca zapłonowa	Regulacja szczeliny iskrowej							X		
	Wymiana co 100 godz. pracy									
Dostępne śruby i nakrętki (poza śrubami regulacyjnymi)	Dokręcenie ²⁾									X
Wychwytnik łańcucha	Kontrola	X								
	Wymiana								X	
Naklejki ostrzegawcze	Wymiana								X	

¹⁾ STIHL zaleca korzystanie z usług autoryzowanego dealera STIHL

²⁾ Przy pierwszym uruchomieniu profesjonalnych pilarek spalinowych (o mocy powyżej 3,4 kW) po upływie 10 do 20 godzin pracy należy dokręcić śruby podstawy cylindra

Ograniczanie zużycia eksploatacyjnego i unikanie uszkodzeń

Stosowanie się do wskazówek niniejszej Instrukcji użytkowania pozwoli uniknąć ponadnormatywnego zużycia eksploatacyjnego urządzenia oraz uszkodzeń urządzenia.

Użytkowanie, obsługi techniczne oraz przechowywanie musi się odbywać z taką starannością, jak to opisano w niniejszej Instrukcji obsługi.

Za wszystkie szkody jakie wystąpią wskutek nieprzestrzegania wskazówek dotyczących bezpieczeństwa, obsługi technicznej i konserwacji odpowiada użytkownik urządzenia. Obowiązuje to szczególnie wtedy, gdy:

- dokonano zmian konstrukcyjnych produktu bez zezwolenia firmy STIHL
- zastosowano narzędzia lub elementy wyposażenia, które do niniejszego urządzenia nie zostały dozwolone, nie nadawały się, lub nie przedstawiały odpowiedniej jakości
- użytkowano urządzenie w sposób sprzeczny z jego przeznaczeniem
- urządzeniem posługiwano się podczas imprez sportowych czy zawodów
- wystąpiły szkody będące konsekwencją użytkowania urządzenia z podzespołami niesprawnymi technicznie

Czynności obsługi technicznej

Należy regularnie wykonywać wszystkie czynności, które zostały opisane w rozdziale "Wskazówki dotyczące obsługi technicznej i konserwacji". Jeżeli czynności obsługi technicznej nie mogą zostać wykonane przez użytkownika, to należy zlecić ich wykonanie wyspecjalizowanemu dystrybutorowi.

Firma STIHL zaleca wykonywanie obsług okresowych i napraw wyłącznie przez autoryzowanych dystrybutorów tej firmy. Autoryzowanym dystrybutorom firmy STIHL umożliwia się regularny udział w szkoleniach oraz udostępnia Informacje techniczne.

Jeżeli wykonanie czynności obsługi technicznej zostanie zaniedbane lub zostaną one wykonane niefachowo, to mogą powstać szkody, za które odpowiedzialność będzie ponosić sam użytkownik. Należą do tego między innymi:

- uszkodzenia jednostki napędowej, które powstaną w wyniku przeglądów technicznych nie wykonanych we właściwych terminach lub w nieodpowiednim zakresie (np. filtry powietrza i paliwa), niewłaściwa regulacja

gaźnika lub niedostateczny stan czystości szczelin dopływu powietrza chłodzącego (szczeliny zasysania powietrza, ozebrowanie cylindra)

- korozja oraz szkody powstałe wskutek nieprawidłowego magazynowania
- uszkodzenia urządzenia w wyniku zastosowania części zamiennych nieodpowiedniej jakości

Podzespoły ulegające zużyciu eksploatacyjnemu

Niektóre podzespoły urządzenia mechanicznego – także przy prawidłowym użytkowaniu – ulegają naturalnemu zużyciu eksploatacyjnemu i muszą, w zależności od rodzaju oraz okresu użytkowania, zostać w odpowiednim czasie wymienione. Należą do tego między innymi:

- piła łańcuchowa, prowadnica
- podzespoły układu napędowego (sprzęgło odśrodkowe, bęben sprzęgłowy, piła łańcuchowa)
- filtry (powietrza, oleju, paliwa)
- Urządzenie rozruchowe
- Świeca zapłonowa
- elementy amortyzujące systemu antywibracyjnego

Zasadnicze podzespoły urządzenia

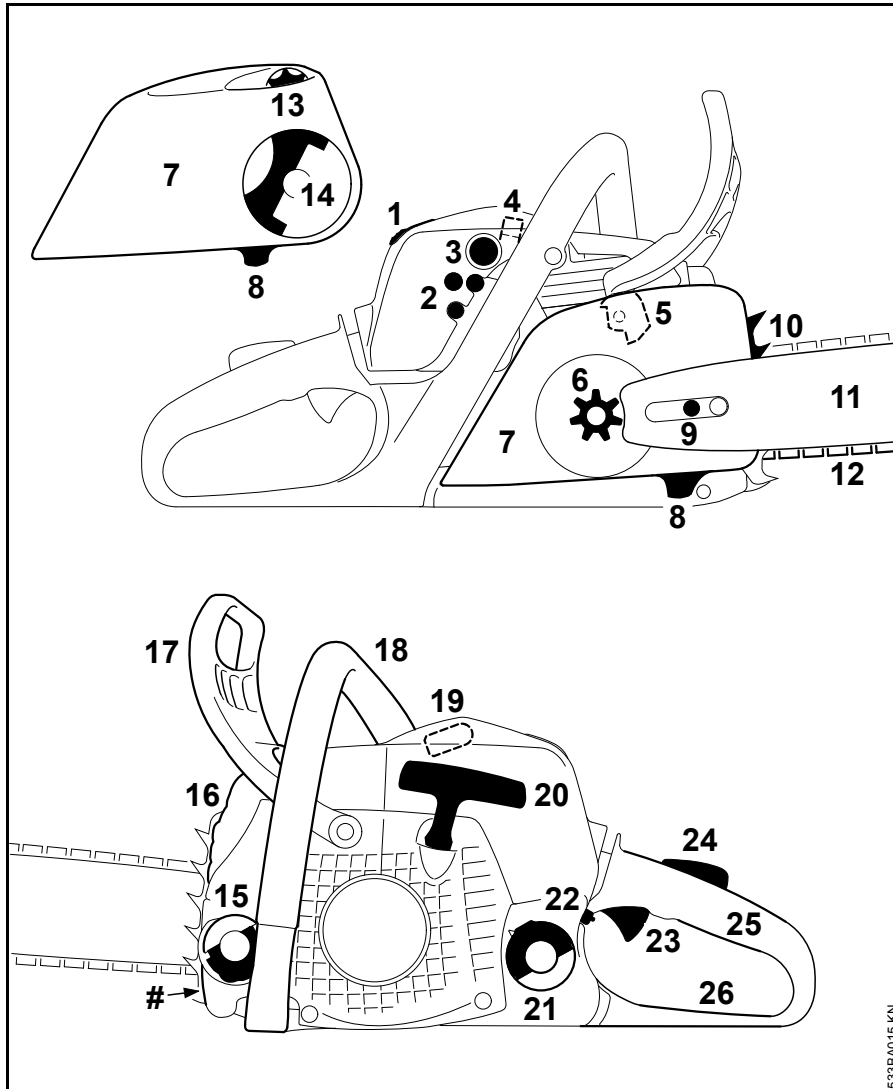

- 1 Suwak pokrywy
- 2 Śruby regulacyjne gaźnika
- 3 Ręczna pompa paliwowa (system ułatwionego rozruchu¹⁾)
- 4 Suwak (eksploatacja w okresie letnim/ eksploatacja w okresie zimowym, tylko MS 211)
- 5 Hamulec łańcucha
- 6 Koło łańcuchowe
- 7 Pokrywa koła napędowego
- 8 Wychwytnik piły łańcuchowej
- 9 Napinacz piły łańcuchowej (boczny)
- 10 Ogranicznik kłowy
- 11 Prowadnica
- 12 Piła łańcuchowa Oilomatic
- 13 Koło napinacza (system szybkiego napinania piły łańcuchowej)
- 14 Uchwyt nakrętki skrzydełkowej¹⁾ (układ szybkiego napinania piły łańcuchowej)
- 15 Korek zbiornika oleju
- 16 Tłumik
- 17 Przednia osłona dłoni
- 18 Przedni uchwyt (rura uchwytu)
- 19 Nasadka świecy zapłonowej
- 20 Uchwyt rozrusznika
- 21 Korek zbiornika paliwa
- 22 Dźwignia przełącznika wielofunkcyjnego
- 23 Dźwignia sterowania główną przepustnicą (gazem)
- 24 Blokada dźwigni gazu
- 25 Tylny uchwyt
- 26 Tylna osłona dłoni
- # Numer seryjny

Dane techniczne

Zespół napędowy

Jednocylindrowy silnik
dwusuwowy STIHL

MS 171, MS 171 C

Pojemność skokowa: 31,8 cm³
Średnica cylindra: 38 mm
Skok tłoka: 28 mm
Moc wg ISO 7293: 1,3 kW (1,8 KM)
przy
10000 1/min

Liczba obrotów biegu
jałowego:¹⁾ 2800 1/min

MS 181, MS 181 C

Pojemność skokowa: 31,8 cm³
Średnica cylindra: 38 mm
Skok tłoka: 28 mm
Moc wg ISO 7293: 1,5 kW (2,0 KM)
przy
10000 1/min

Liczba obrotów biegu
jałowego:¹⁾ 2800 1/min

MS 211, MS 211 C

Pojemność skokowa: 35,2 cm³
Średnica cylindra: 40 mm
Skok tłoka: 28 mm
Moc wg ISO 7293: 1,7 kW (2,3 KM)
przy
10000 1/min

Liczba obrotów biegu
jałowego:¹⁾ 2800 1/min

¹⁾ zgodnie z normą ISO 11681 +/-
50 1/min

Układ zapłonowy

Sterowany elektronicznie zapłon
magnetyczny

Świeca zapłonowa
(odkłócona) NGK CMR6H
Bosch USR4AC

Odstęp między
elektrodami: 0,5 mm

Układ zasilania paliwem

Niezależny od położenia roboczego
gaźnik membranowy z wbudowaną
pompą paliwową

Pojemność zbior-
nika paliwa: 270 cm³ (0,27 l)

Smarowanie łańcucha

Zależna od prędkości obrotowej,
automatyczna pompa olejowa z tłokiem
obrotowym

Pojemność zbior-
nika oleju: 265 cm³ (0,265 l)

Ciężar

W stanie niezatankowanym, bez
zestawu tnącego

MS 171: 4,3 kg

MS 171 C: 4,6 kg

MS 181: 4,3 kg

¹⁾ W zależności od wyposażenia

W stanie niezatankowanym, bez zestawu tnącego

MS 181 C:	4,6 kg
MS 211:	4,3 kg
MS 211 C:	4,6 kg

Zestaw tnący MS 171, MS 171 C, MS 181, MS 181 C

Faktyczna długość cięcia może być krótsza niż podana długość cięcia.

Prowadnice Rollomatic E Mini Light

Długości cięcia:	30, 35 cm
Podziałka:	3/8"P (9,32 mm)
Szerokość rowka:	1,1 mm
Kółko gwiazdkowe:	7-zębowe

Prowadnice Rollomatic E Mini

Długości cięcia:	30, 35, 40 cm
Podziałka:	3/8"P (9,32 mm)
Szerokość rowka:	1,1 mm
Kółko gwiazdkowe:	7-zębowe

Piła łańcuchowa 3/8" Picco

Picco Micro Mini 3 (61 PMM3) typ 3610	
Podziałka:	3/8"P (9,32 mm)
Grubość ogniwa napędowego:	1,1 mm

Koło łańcuchowe

6-zębowe do 3/8"P (koło profilowe)	
Maksymalna prędkość piły łańcuchowej zgodnie z normą ISO 11681:	24,8 m/s
Prędkość łańcucha przy maksymalnej mocy:	18,6 m/s

Zestaw tnący MS 211, MS 211 C

Faktyczna długość cięcia może być krótsza niż podana długość cięcia.

Prowadnice Rollomatic E Light i Rollomatic E

Długości cięcia:	30, 35, 40 cm
Podziałka:	3/8"P (9,32 mm)
Szerokość rowka:	1,3 mm
Kółko gwiazdkowe:	9-zębowe

Piły łańcuchowe 3/8" Picco

Picco Micro 3 (63 PM3) typ 3636	
Picco Duro 3 (63 PD3) typ 3612	
Picco Super 3 (63 PS3) typ 3616	
Podziałka:	3/8"P (9,32 mm)
Grubość ogniwa napędowego:	1,3 mm

Koło łańcuchowe

6-zębowe do 3/8"P (koło profilowe)	
Maksymalna prędkość piły łańcuchowej zgodnie z normą ISO 11681:	24,8 m/s
Prędkość łańcucha przy maksymalnej mocy:	18,6 m/s

Wartości hałasu i drgań

Dalsze informacje dot. spełnienia wymagań Wytucznych dla pracodawców Wibracje 2002/44/EG patrz www.stihl.com/vib/

Poziom ciśnienia akustycznego L_{peq} odpowiednio do normy ISO 22868

MS 171:	99 dB(A)
MS 171 C:	99 dB(A)
MS 181:	100 dB(A)
MS 181 C:	100 dB(A)
MS 211:	100 dB(A)
MS 211 C:	100 dB(A)

Poziom mocy akustycznej L_w odpowiednio do ISO 22868

MS 171:	112 dB(A)
MS 171 C:	112 dB(A)
MS 181:	112 dB(A)
MS 181 C:	112 dB(A)
MS 211:	113 dB(A)
MS 211 C:	113 dB(A)

Wartość drgań $a_{hv,eq}$ odpowiednio do ISO 22867

	Uchwyt lewy	Uchwyt prawy
MS 171:	4,0 m/s ²	4,5 m/s ²
MS 171 C:	3,5 m/s ²	3,5 m/s ²
MS 181:	3,5 m/s ²	3,0 m/s ²
MS 181 C:	3,5 m/s ²	3,0 m/s ²
MS 211:	3,5 m/s ²	3,5 m/s ²
MS 211 C:	3,5 m/s ²	3,5 m/s ²

Współczynnik K-poziomu ciśnienia akustycznego i mocy akustycznej wyznaczony wg dyrektywy 2006/42/WE wynosi 2,5 dB(A), zaś współczynnik K-poziomu drgań wyznaczony wg dyrektywy 2006/42/WE wynosi 2,0 m/s².

Utylizacja

W zakresie gospodarki odpadami należy stosować się do krajowych przepisów regulujących gospodarkę odpadami.

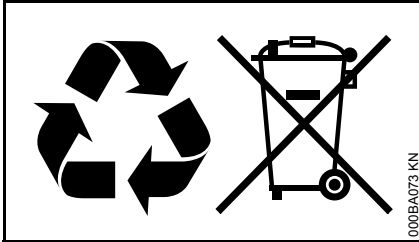

Produkty STIHL nie należą do odpadków z gospodarstwa domowego. Produkt STIHL, akumulator, wyposażenie dodatkowe i opakowanie należy utylizować w sposób przyjazny dla środowiska naturalnego.

Aktualne informacje dotyczące gospodarki odpadami można uzyskać u autoryzowanego dealera firmy STIHL.

Deklaracja zgodności UE

ANDREAS STIHL AG & Co. KG
Badstr. 115
D-71336 Waiblingen

Niemcy

oświadcza na własną odpowiedzialność, że

Urządzenie:	Pilarka spalinowa
Marka:	STIHL
Typ:	MS 171 MS 171 C MS 171 C-BE MS 181 MS 181 C MS 181 C-BE MS 211 MS 211 C MS 211 C-BE

Identyfikacja serii: 1139

Pojemność skokowa

wszystkie MS 171: 31,8 cm³

wszystkie MS 181: 31,8 cm³

wszystkie MS 211: 35,2 cm³

spełnia odnośnie postanowienia dyrektyw 2011/65/UE, 2006/42/WE, 2014/30/UE oraz 2000/14/WE oraz zostało skonstruowane i wyprodukowane zgodnie z następującymi normami w wersji obowiązującej w dniu produkcji:

EN ISO 11681-1, EN 55012,
EN 61000-6-1

Zmierzony i gwarantowany poziom mocy akustycznej został wyznaczony zgodnie z dyrektywą 2000/14/WE, załącznik V oraz normą ISO 9207.

Zmierzony poziom mocy akustycznej

wszystkie MS 171: 112 dB(A)

wszystkie MS 181: 112 dB(A)

wszystkie MS 211: 113 dB(A)

Gwarantowany poziom mocy akustycznej

wszystkie MS 171: 114 dB(A)

wszystkie MS 181: 114 dB(A)

wszystkie MS 211: 115 dB(A)

Badanie typu WE zostało przeprowadzone przez

DPLF

Deutsche Prüf- und Zertifizierungsstelle für Land- und Forsttechnik GbR (NB 0363)

Spremberger Straße 1
D-64823 Groß-Umstadt

Numer certyfikacji

wszystkie MS 171: K-EG-2009/4442

wszystkie MS 181: K-EG-2009/4446

wszystkie MS 211: K-EG-2009/4444

Przechowywanie dokumentacji technicznej:

ANDREAS STIHL AG & Co. KG
Produktzulassung

Rok produkcji i numer seryjny są podane na urządzeniu.

polski

Waiblingen, 03.02.2020

ANDREAS STIHL AG & Co. KG

z up.

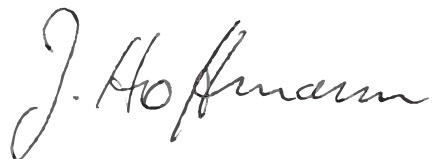
A handwritten signature in black ink, reading "J. Hoffmann". The signature is written in a cursive style with a large initial "J".

dr Jürgen Hoffmann

Dyrektor działu danych, przepisów oraz
certyfikacji produktów

The CE mark, consisting of the letters "C" and "E" in a stylized, bold font.

0458-533-5121-D

polnisch



www.stihl.com



0458-533-5121-D